

NEMUS

"Connection to Perfection"

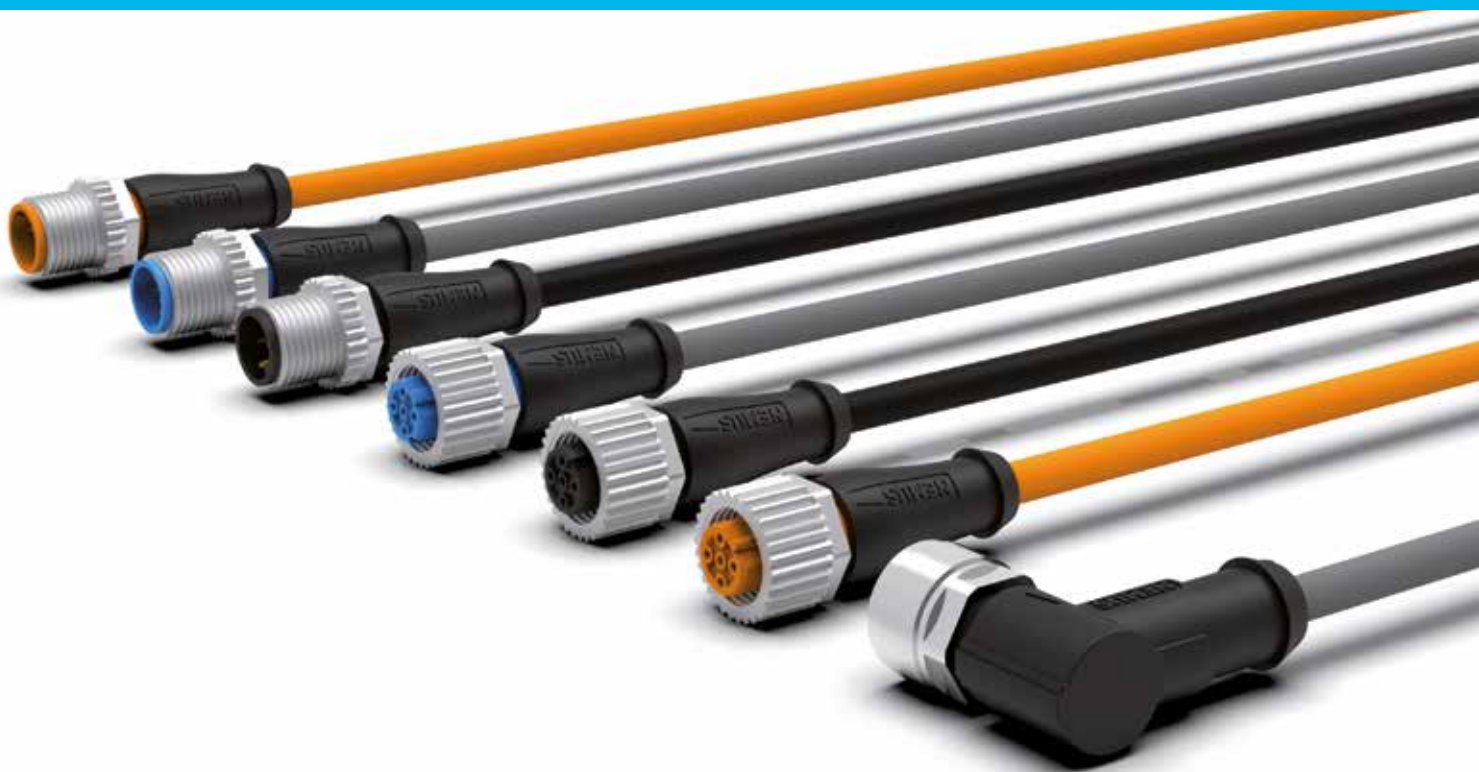

GENEL KATALOG GENERAL CATALOGUE

www.nemuselektronik.com

NEMUS ELEKTRONİK; ÖNCÜ, ÇEVRE İLE DOST, TEKNOLOJİK ATILIMLARI İLE ETKİLİ VE KALİTE ANLAYIŞIYLA MÜŞTERİ ODAKLI BİR GLOBAL MARKA OLMA YOLUNDA İLERLEMİYİ TEMEL HEDEFLERİ ARASINDA KONUMLANDIRMIŞTIR.



2016 yılında otomasyon pazarı için plastik gripperlar ve fiş türlerin malzemelerini tedarik etmek için kurulan NEMUS Elektronik, 2019 yılında otomasyon ve sensör pazarına yönelik konektör, kablo gruplama ve yüksek teknoloji bağlantı elemanlarının üretimini yapmak amacıyla faaliyete başlamıştır. Üretim tesisinde Ar-Ge, ürün ve kalıp tasarım bölümleri, enjeksiyonhane, krimpleme parkurları ve uluslararası standartlarda görev yapan laboratuvarı ile birlikte yalın üretim prensiplerini uygulamaktadır.

Müşteri odaklı bir çalışma stratejisi izleyen NEMUS Elektronik, müşteri talep ve beklentilerine, uzman satış ekibi, güçlü organizasyon becerisi ve sağlam lojistik altyapısı ile doğru ve hızlı çözümler sunmaktadır. Farklılıkları ile öncü, çevre ile dost, teknolojik atılımlarıyla etkili ve kalite anlayışı ile müşteri odaklı bir global marka olmak, NEMUS Elektronik'in temel hedefleri arasında her zaman yer alacaktır.

Nemus Elektronik was established in 2016 to supply plastic gripper and fixture products for the automation industries. In 2019 started to manufacture connectors, cable assemblies, and high-tech connection technology products for the industrial automation and sensor market. With R&D, product and mold design departments, injection-shop, and crimping line, and a high-tech laboratory that working at international standards, NEMUS Elektronik applies lean production principles.

Following a customer-focused business strategy, NEMUS Elektronik offers accurate and fast solutions to customer demands and expectations with its expert sales team, strong organizational skills, and robust logistics infrastructure. Being a pioneer with its unique solutions, environment-friendly, with efficient technological achievements, and being a well-known brand in the global market that shows understanding quality will be always the main objective of NEMUS Elektronik.

1

KONNEKTÖRLER
CONNECTORS



KABLolar
CABLES

2

ÜRÜN KOD SİSTEMİ (ARTICLE CODE SYSTEM)

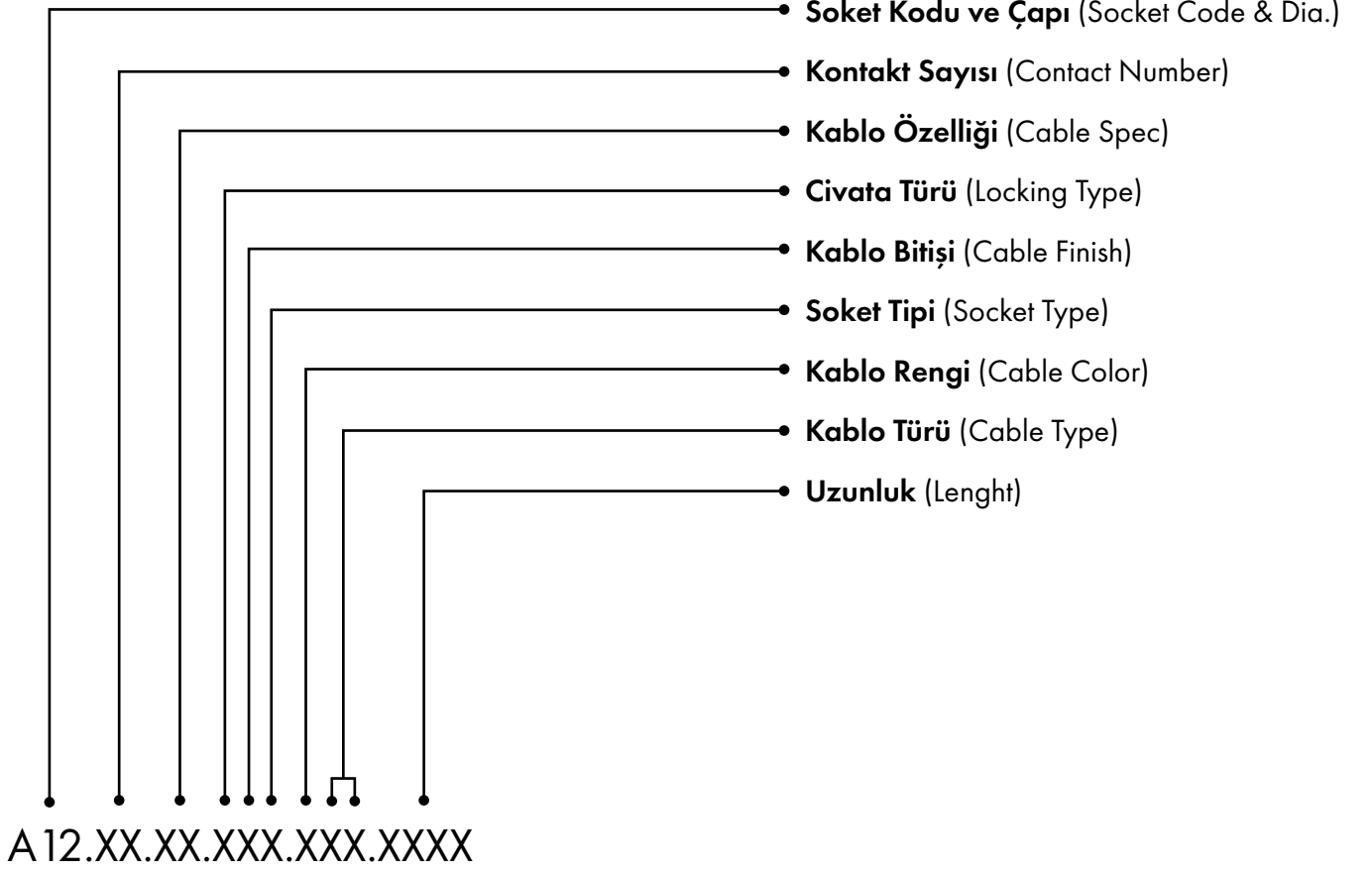

ÖRNEK (EXAMPLE)

A 1 2 . 0 3 . 0 1 . 1 1 1 . 3 0 1 . 0 0 5 0

Blok(Block) 1:	A 1 2	M12 A Kod	M12 A Code
Blok(Block) 2:	0 3	3 Pin Kontakt	3 Pin Contact
Blok(Block) 3:	0 1	Hareketli Ortam	Dynamic Application
Blok(Block) 4:	1 1 1	Çinko Civata, Dişi 0°, Ucu Açık Bitiş	Zinc Nut, Female 0°, Open End
Blok(Block) 5:	3 0 1	Siyah, PVC	Black, PVC
Blok(Block) 6:	0 0 5 0	5m	

FARKIMIZI BİLİYOR MUSUNUZ?

Her ürettiğimiz konektör %100 test edilmektedir.

Test kriterlerimiz:

- Elektriksel testler,
- Yüksek voltaj testleri,
- Performans testleri,
- Pin to pin testleri,
- Kısa devre testleri,
- Görsel kontroller.

WHAT ARE OUR DIFFERENCES?

Every connector is 100% tested.

Test criteria:

- Electrically tested
- High voltage tested
- Performance tested
- Pin to pin tested
- Short circuit tested
- Visually controlled

AVANTAJLARIMIZ

Uluslararası onaylar ve sertifikalar

- Kablolar için UL/CSA sertifikaları
- ROHS onayları
- CE onayları

Garantilenmiş yüksek kalitemiz

- 100% ürün testi
- Altın kaplama kontaktlar
- IP67 koruma
- Darbelere, titreşime ve hareketli ortamlara dayanım

Sektörel deneyim

OUR BENEFITS

International approvals and certificates

- UL/CSA certificates for cable
- ROHS approval
- CE approval

Guaranteed high quality

- 100% tested product
- All contacts gold-plated
- High IP67 protection as standard
- Shock and vibration resistant

Industrial experience

Krimp Uygulamaları Crimp Application



Elektrikli Enjeksiyon Üretim Parkuru Electrical Injection Production Line



Dik Enjeksiyon Parkuru Vertical Injection Line



GEREKİNİMLERİNİZİ KARŞILAYIN MEETS YOUR REQUIREMENTS

- İhtiyaçlarınızı karşılamak için 3 kablo tipi
 - PVC
 - PVC +
 - PUR
- 2 kablo rengi (gri ve siyah)
- Zorlu koşullarda tam performans
 - Sertifikalarıyla birlikte agresif, hareketli ve kimyasal ortama dayanım

3 standard cable types for your application

- PVC
- PVC +
- PUR

2 cable colors (gray and black)

High performance for harsh environments

- Certified, application approved and successfully tested with aggressive, dynamic and chemical environment resistance

KABLO TİPLERİ (CABLE TYPES)

PVC

PVC +

PUR

KABLO STANDARTI (CABLE STANDARD)

★

★★

★★★

ÖZELLİKLERİ (PROPERTIES)*

Alev geciktirici (Flame retardant)

●

●

●

Kimyasallara karşı dayanıklı
(Resistant to chemicals)

●

●

●

Temizlik maddelerine karşı dayanıklı
(Resistant to cleaning agents)(Ecolab)

●

●

Yağlara ve yağlayıcılara karşı dayanıklı
(Resistant to oil and lubricants)

●

●

●

Hareket çevirimi
(Cycle)

3-5 milyon (million)

4-6 milyon (million)

Hareket ivmelenmesi
(Cycle acceleration)10m/sec²30m/sec²Hareket hızları
(Cycle speed)

180m/min

240m/min

UV ışınlarına dayanıklı (UV resistant)

●

●

●

Halojeniz (Halogen-free)

●

●

●

Değişen sıcaklıklar (Varying temperatures)

-15...+80 °C

-15...+80 °C

-40...+80 °C

UL/CSA onayları (UL/CSA approvals)

●

●

●

UYGULAMA ÖRNEKLERİ (APPLICATION EXAMPLES)

Paketleme Makineleri
(Packaging Machines)
Yiyecek ve İçecek
(Food&Beverage)
Montaj Hatları
(Assembly Lines)
Üretim Hatları
(Production Lines)

Paketleme Makineleri
(Packaging Machines)
Taşıma Makinesi
(Handling Machines)
Montaj Hatları
(Assembly Lines)
Üretim Hatları
(Production Lines)

Makine Aletleri
(Machine Tools)
Endüstriyel Robotlar
(Industrial Robots)
Yüksek Performanslı C
Parçalar
(High Performance
C-Tracks)

ÜRÜN TIPLERİ (PRODUCT TYPES)

KONNEKTÖRLER

- Her uygulama için doğru çözüm
- Özel civata tasarımı ile sabitleme anında şok ve titreşime dayanım
- %100 test edilmiş ürün

CONNECTORS

- The right model for any application
- Shock and vibration resistant with integrated fastening
- Reliable – 100% tested

KONNEKTÖR TIPLERİ (CONNECTOR TYPES)

Erkek

- Düz
- 90°



Male

- Straight
- 90°

Dişi

- Düz
- 90°



Female

- Straight
- 90°

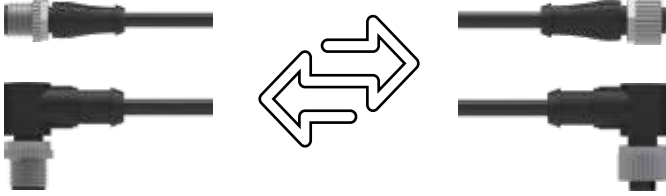

Erkek

- Düz
- 90°

Male

- Straight
- 90°

Dişi

- Düz
- 90°

Female

- Straight
- 90°

KABLO TIPLERİ (CABLE TYPES)

PVC

- Hareketsiz ortam uygulamaları için

PVC +

- Hareketli ortam uygulamaları için ekonomik çözüm

PUR

- Hareketli ve robotik ortamlar için yüksek performans çözüm

PVC

- For static applications

PVC +

- Economical solution for dynamic applications

PUR

- High performance solution for dynamic and robotic applications



Siyah
Black



Gri
Gray

M12 KONNEKTÖRLER

M12 CONNECTORS



M12 A KOD (CODE) - PVC +

M12 DİŞİ KONNEKTÖR 0° (FEMALE CONNECTOR) - PVC + / A KOD (CODE)	10
M12 DİŞİ KONNEKTÖR 90° (FEMALE CONNECTOR) - PVC + / A KOD (CODE)	11
M12 ERKEK KONNEKTÖR 0° (MALE CONNECTOR) - PVC + / A KOD (CODE)	12
M12 ERKEK KONNEKTÖR 90° (MALE CONNECTOR) - PVC + / A KOD (CODE)	13
M12 ÇİFT TARAFLI KONNEKTÖR 0° (DOUBLE SIDE CONNECTOR) - PVC + / A KOD (CODE)	14
M12 ÇİFT TARAFLI KONNEKTÖR 90° (DOUBLE SIDE CONNECTOR) - PVC + / A KOD (CODE)	15
M12 ÇİFT TARAFLI KONNEKTÖR 0° DİŞİ/90° ERKEK (DOUBLE SIDE CONNECTOR 0° FEMALE/90° MALE) - PVC + / A KOD(CODE)	16
M12 ÇİFT TARAFLI KONNEKTÖR 0° ERKEK/90° DİŞİ (DOUBLE SIDE CONNECTOR 0° MALE/90° FEMALE) - PVC + / A KOD(CODE)	17

M12 A KOD (CODE) - PVC

M12 DİŞİ KONNEKTÖR 0° (FEMALE CONNECTOR) - PVC / A KOD (CODE)	18
M12 DİŞİ KONNEKTÖR 90° (FEMALE CONNECTOR) - PVC / A KOD (CODE)	19
M12 ERKEK KONNEKTÖR 0° (MALE CONNECTOR) - PVC / A KOD (CODE)	20
M12 ERKEK KONNEKTÖR 90° (MALE CONNECTOR) - PVC / A KOD (CODE)	21
M12 ÇİFT TARAFLI KONNEKTÖR 0° (DOUBLE SIDE CONNECTOR) - PVC / A KOD (CODE)	22
M12 ÇİFT TARAFLI KONNEKTÖR 90° (DOUBLE SIDE CONNECTOR) - PVC / A KOD (CODE)	23
M12 ÇİFT TARAFLI KONNEKTÖR 0° DİŞİ/90° ERKEK (DOUBLE SIDE CONNECTOR 0° FEMALE/90° MALE) - PVC / A KOD(CODE)	24
M12 ÇİFT TARAFLI KONNEKTÖR 0° ERKEK/90° DİŞİ (DOUBLE SIDE CONNECTOR 0° MALE/90° FEMALE) - PVC / A KOD(CODE)	25

M12 A KOD (CODE) - PUR

M12 DİŞİ KONNEKTÖR 0° (FEMALE CONNECTOR) - PUR / A KOD (CODE)	26
M12 DİŞİ KONNEKTÖR 90° (FEMALE CONNECTOR) - PUR / A KOD (CODE)	27
M12 ERKEK KONNEKTÖR 0° (MALE CONNECTOR) - PUR / A KOD (CODE)	28
M12 ERKEK KONNEKTÖR 90° (MALE CONNECTOR) - PUR / A KOD (CODE)	29
M12 ÇİFT TARAFLI KONNEKTÖR 0° (DOUBLE SIDE CONNECTOR) - PUR / A KOD (CODE)	30
M12 ÇİFT TARAFLI KONNEKTÖR 90° (DOUBLE SIDE CONNECTOR) - PUR / A KOD (CODE)	31
M12 ÇİFT TARAFLI KONNEKTÖR 0° DİŞİ/90° ERKEK (DOUBLE SIDE CONNECTOR 0° FEMALE/90° MALE) - PUR / A KOD(CODE)	32
M12 ÇİFT TARAFLI KONNEKTÖR 0° ERKEK/90° DİŞİ (DOUBLE SIDE CONNECTOR 0° MALE/90° FEMALE) - PUR / A KOD(CODE)	33



M12 DİŞİ KONNEKTÖR 0° - PVC + / A KOD

M12 FEMALE CONNECTOR 0° - PVC + / A CODE

Bir Ucu Açık (Open Finished) - Hareketli Ortam (Dynamic Application)



EXTRA
FLEX

SP
US

UL
LISTED

Kontakt Şeması (Contact Layout)

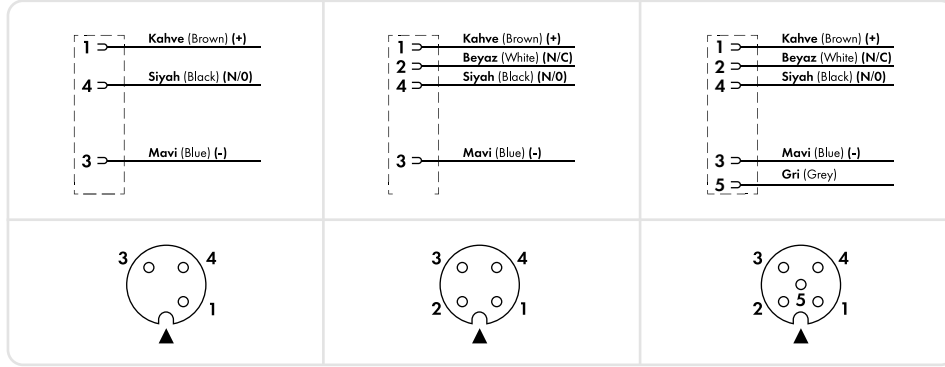

Teknik Veriler (Technical Data)



Malzeme (Materials)

- Kontakt (Contact): CuSn
- Kontak Yüzeyi (Plated Surface): Ni/Au
- Cıvata (Hexnut): Çinko Döküm (Zinc Diecasting), Nikel Kaplama (Nickel Plated)
- Gövde (Body): TPU UL94
- Conta (O-Ring): FKM



Minimum Bükülme Yarıçapı

(Bending Radius):

- Hareketli (Dynamics): 10x Dışçap (Outer Dia.)
- Sabit (Static): 8x Dışçap (Outer Dia.)



Hareket Sayısı (Cycle):

- 3-5 Milyon Hareket (Cycle) (10x Dışçap (Outer Dia.))
- Maksimum İvmelenme (Max. Acceleration): 10m/sec²
- Maksimum Hız (Max. Speed): 180m/min



Çalışma Sıcaklığı (Operating

Temperature):
-25 °C , + 80 °C



Koruma Sınıfı (Protection):

IP65, IP66K, IP67 Inserted and Tightened (EN 60529)

Ürün Yapısı

(Product Structure)

Damar Kesidi (Cross Section): 0,34 mm²
Dış Kılıf (Outer Sheath): PVC +

Onaylar (Approvals)

- UL AWM Style 2464 (Kablo (Cable))
- DIN VDE 0295 (Kablo (Cable))
- UL 1581 FT-1

Elektriksel Özellikler

(Electrical Specs)

Kullanım Voltajı (Application V.):

250 V max 4 pin
125 V max 5 pin
30 V max UL Listed

Nominal Akım (Nominal Current):

4 A/Her Kontakta (Per Contact)

Ürün Kodu (Article No)	Ürün Tanımı (Description)	Pin (Pin)	Kablo Kesidi (Cable Section)	Kablo Tipi (Cable Type)	Kablo Bitişi (Cable Finish)	Uygulama (Application)	Renk (Color)	Uzunluk (Length)
A012.03.01.111.301.0020	M 12 A-Code 3 Pin Dişi(Female) - 0°	3	3x0,34 mm ²	PVC + (UL/CSA)	Açık(Open)	Hareketli(Dynamic)	Siyah(Black)	2 m
A012.03.01.111.301.0050	M 12 A-Code 3 Pin Dişi(Female) - 0°	3	3x0,34 mm ²	PVC + (UL/CSA)	Açık(Open)	Hareketli(Dynamic)	Siyah(Black)	5 m
A012.03.01.111.301.0100	M 12 A-Code 3 Pin Dişi(Female) - 0°	3	3x0,34 mm ²	PVC + (UL/CSA)	Açık(Open)	Hareketli(Dynamic)	Siyah(Black)	10 m
A012.04.01.111.301.0020	M 12 A-Code 4 Pin Dişi(Female) - 0°	4	4x0,34 mm ²	PVC + (UL/CSA)	Açık(Open)	Hareketli(Dynamic)	Siyah(Black)	2 m
A012.04.01.111.301.0050	M 12 A-Code 4 Pin Dişi(Female) - 0°	4	4x0,34 mm ²	PVC + (UL/CSA)	Açık(Open)	Hareketli(Dynamic)	Siyah(Black)	5 m
A012.04.01.111.301.0100	M 12 A-Code 4 Pin Dişi(Female) - 0°	4	4x0,34 mm ²	PVC + (UL/CSA)	Açık(Open)	Hareketli(Dynamic)	Siyah(Black)	10 m
A012.05.01.111.301.0020	M 12 A-Code 5 Pin Dişi(Female) - 0°	5	5x0,34 mm ²	PVC + (UL/CSA)	Açık(Open)	Hareketli(Dynamic)	Siyah(Black)	2 m
A012.05.01.111.301.0050	M 12 A-Code 5 Pin Dişi(Female) - 0°	5	5x0,34 mm ²	PVC + (UL/CSA)	Açık(Open)	Hareketli(Dynamic)	Siyah(Black)	5 m
A012.05.01.111.301.0100	M 12 A-Code 5 Pin Dişi(Female) - 0°	5	5x0,34 mm ²	PVC + (UL/CSA)	Açık(Open)	Hareketli(Dynamic)	Siyah(Black)	10 m

*UL/CSA Standartları kablolar içindir. (UL/CSA Standarts just for cables.)

**İsteğe özel metraj yapılabilmektedir. (Cable length is able to produce according to demand.)

M12 DİŞİ KONNEKTÖR 90° - PVC + / A KOD

M12 FEMALE CONNECTOR 90° - PVC + / A CODE

Bir Ucu Açık (Open Finished) - Hareketli Ortam (Dynamic Application)

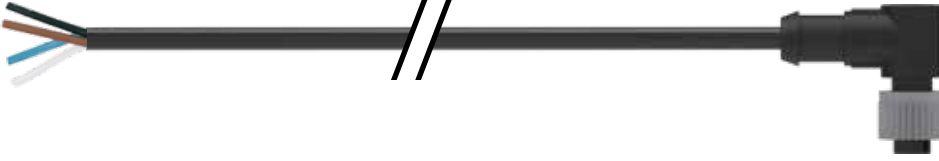

EXTRA
FLEX

SP
C US

UL
LISTED

Kontakt Şeması (Contact Layout)

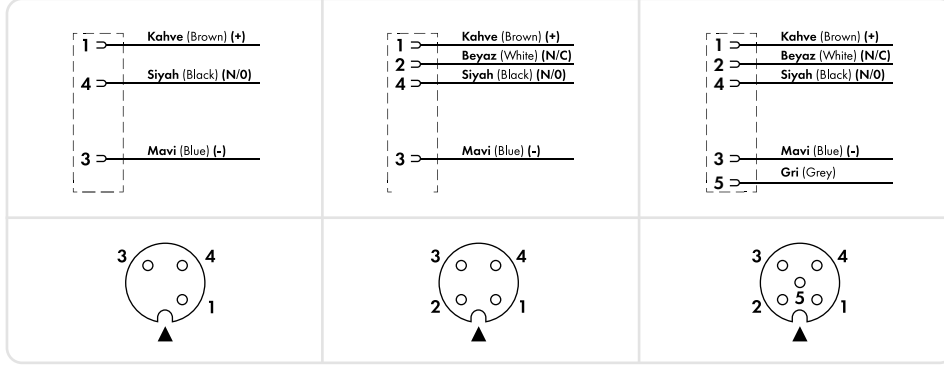

Teknik Veriler (Technical Data)



Malzeme (Materials)

- **Kontakt (Contact):** CuSn
- **Kontak Yüzeyi (Plated Surface):** Ni/Au
- **Cıvata (Hexnut):** Çinko Döküm (Zinc Diecasting), Nikel Kaplama (Nickel Plated)
- **Gövde (Body):** TPU UL94
- **Conta (O-Ring):** FKM



Minimum Bükülme Yarıçapı

(Bending Radius):

- **Hareketli (Dynamics):** 10x Dışçap (Outer Dia.)
- **Sabit (Static):** 8x Dışçap (Outer Dia.)



Hareket Sayısı (Cycle):

- 3-5 Milyon Hareket (Cycle) (10x Dışçap (Outer Dia.))
- **Maksimum İvmelenme (Max. Acceleration):** 10m/sec²
- **Maksimum Hız (Max. Speed):** 180m/min



Çalışma Sıcaklığı (Operating Temperature):

-25 °C , + 80 °C



Koruma Sınıfı (Protection):

IP65, IP66K, IP67 Inserted and Tightened (EN 60529)

Ürün Yapısı (Product Structure)

Damar Kesidi (Cross Section): 0,34 mm²
Dış Kılıf (Outer Sheath): PVC +

Onaylar (Approvals)

- UL AWM Style 2464 (Kablo (Cable))
- DIN VDE 0295 (Kablo (Cable))
- UL 1581 FT-1

Elektriksel Özellikler (Electrical Specs)

Kullanım Voltajı (Application V.):
250 V max 4 pin
125 V max 5 pin
30 V max UL Listed
Nominal Akım (Nominal Current):
4 A/Her Kontakta (Per Contact)

Ürün Kodu (Article No)	Ürün Tanımı (Description)	Pin (Pin)	Kablo Kesidi (Cable Section)	Kablo Tipi (Cable Type)	Kablo Bitişi (Cable Finish)	Uygulama (Application)	Renk (Color)	Uzunluk (Length)
A012.03.01.112.301.0020	M 12 A-Code 3 Pin Dişi(Female) - 90°	3	3x0,34 mm ²	PVC + (UL/CSA)	Açık(Open)	Hareketli(Dynamic)	Siyah(Black)	2 m
A012.03.01.112.301.0050	M 12 A-Code 3 Pin Dişi(Female) - 90°	3	3x0,34 mm ²	PVC + (UL/CSA)	Açık(Open)	Hareketli(Dynamic)	Siyah(Black)	5 m
A012.03.01.112.301.0100	M 12 A-Code 3 Pin Dişi(Female) - 90°	3	3x0,34 mm ²	PVC + (UL/CSA)	Açık(Open)	Hareketli(Dynamic)	Siyah(Black)	10 m
A012.04.01.112.301.0020	M 12 A-Code 4 Pin Dişi(Female) - 90°	4	4x0,34 mm ²	PVC + (UL/CSA)	Açık(Open)	Hareketli(Dynamic)	Siyah(Black)	2 m
A012.04.01.112.301.0050	M 12 A-Code 4 Pin Dişi(Female) - 90°	4	4x0,34 mm ²	PVC + (UL/CSA)	Açık(Open)	Hareketli(Dynamic)	Siyah(Black)	5 m
A012.04.01.112.301.0100	M 12 A-Code 4 Pin Dişi(Female) - 90°	4	4x0,34 mm ²	PVC + (UL/CSA)	Açık(Open)	Hareketli(Dynamic)	Siyah(Black)	10 m
A012.05.01.112.301.0020	M 12 A-Code 5 Pin Dişi(Female) - 90°	5	5x0,34 mm ²	PVC + (UL/CSA)	Açık(Open)	Hareketli(Dynamic)	Siyah(Black)	2 m
A012.05.01.112.301.0050	M 12 A-Code 5 Pin Dişi(Female) - 90°	5	5x0,34 mm ²	PVC + (UL/CSA)	Açık(Open)	Hareketli(Dynamic)	Siyah(Black)	5 m
A012.05.01.112.301.0100	M 12 A-Code 5 Pin Dişi(Female) - 90°	5	5x0,34 mm ²	PVC + (UL/CSA)	Açık(Open)	Hareketli(Dynamic)	Siyah(Black)	10 m

*UL/CSA Standartları kablolar içindir. (UL/CSA Standarts just for cables.)

**İsteğe özel metraj yapılabilmektedir. (Cable length is able to produce according to demand.)

M12 ERKEK KONNEKTÖR 0° - PVC + / A KOD

M12 MALE CONNECTOR 0° - PVC + / A CODE

Bir Ucu Açık (Open Finished) - Hareketli Ortam (Dynamic Application)



EXTRA
FLEX



Kontakt Şeması (Contact Layout)

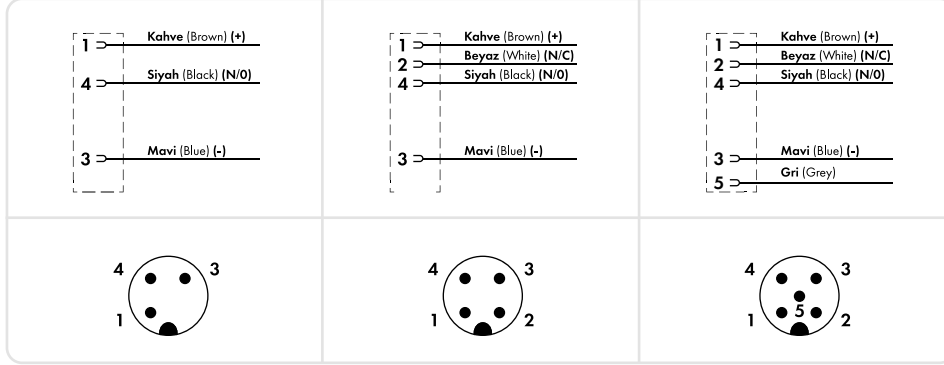

Teknik Veriler (Technical Data)



Malzeme (Materials)

- Kontakt (Contact): CuSn
- Kontak Yüzeyi (Plated Surface): Ni/Au
- Cıvata (Hexnut): Çinko Döküm (Zinc Diecasting), Nikel Kaplama (Nickel Plated)
- Gövde (Body): TPU UL94
- Conta (O-Ring): FKM



Minimum Bükülme Yarıçapı

(Bending Radius):

- Hareketli (Dynamics): 10x Dışçap (Outer Dia.)
- Sabit (Static): 8x Dışçap (Outer Dia.)



Hareket Sayısı (Cycle):

- 3-5 Milyon Hareket (Cycle) (10x Dışçap (Outer Dia.))
- Maksimum İvmelenme (Max. Acceleration): 10m/sec²
- Maksimum Hız (Max. Speed): 180m/min



Çalışma Sıcaklığı (Operating

Temperature):
-25 °C , + 80 °C



Koruma Sınıfı (Protection):

IP65, IP66K, IP67 Inserted and Tightened (EN 60529)

Ürün Yapısı

(Product Structure)

Damar Kesidi (Cross Section): 0,34 mm²
Dış Kılıf (Outer Sheath): PVC +

Onaylar (Approvals)

- UL AWM Style 2464 (Kablo (Cable))
- DIN VDE 0295 (Kablo (Cable))
- UL 1581 FT-1

Elektriksel Özellikler

(Electrical Specs)

Kullanım Voltajı (Application V.):

- 250 V max 4 pin
- 125 V max 5 pin
- 30 V max UL Listed

Nominal Akım (Nominal Current):

4 A/Her Kontakta (Per Contact)

Ürün Kodu (Article No)	Ürün Tanımı (Description)	Pin (Pin)	Kablo Kesidi (Cable Section)	Kablo Tipi (Cable Type)	Kablo Bitişi (Cable Finish)	Uygulama (Application)	Renk (Color)	Uzunluk (Length)
A012.03.01.121.301.0020	M 12 A-Code 3 Pin Erkek(Male) - 0°	3	3x0,34 mm ²	PVC + (UL/CSA)	Açık(Open)	Hareketli(Dynamic)	Siyah(Black)	2 m
A012.03.01.121.301.0050	M 12 A-Code 3 Pin Erkek(Male) - 0°	3	3x0,34 mm ²	PVC + (UL/CSA)	Açık(Open)	Hareketli(Dynamic)	Siyah(Black)	5 m
A012.03.01.121.301.0100	M 12 A-Code 3 Pin Erkek(Male) - 0°	3	3x0,34 mm ²	PVC + (UL/CSA)	Açık(Open)	Hareketli(Dynamic)	Siyah(Black)	10 m
A012.04.01.121.301.0020	M 12 A-Code 4 Pin Erkek(Male) - 0°	4	4x0,34 mm ²	PVC + (UL/CSA)	Açık(Open)	Hareketli(Dynamic)	Siyah(Black)	2 m
A012.04.01.121.301.0050	M 12 A-Code 4 Pin Erkek(Male) - 0°	4	4x0,34 mm ²	PVC + (UL/CSA)	Açık(Open)	Hareketli(Dynamic)	Siyah(Black)	5 m
A012.04.01.121.301.0100	M 12 A-Code 4 Pin Erkek(Male) - 0°	4	4x0,34 mm ²	PVC + (UL/CSA)	Açık(Open)	Hareketli(Dynamic)	Siyah(Black)	10 m
A012.05.01.121.301.0020	M 12 A-Code 5 Pin Erkek(Male) - 0°	5	5x0,34 mm ²	PVC + (UL/CSA)	Açık(Open)	Hareketli(Dynamic)	Siyah(Black)	2 m
A012.05.01.121.301.0050	M 12 A-Code 5 Pin Erkek(Male) - 0°	5	5x0,34 mm ²	PVC + (UL/CSA)	Açık(Open)	Hareketli(Dynamic)	Siyah(Black)	5 m
A012.05.01.121.301.0100	M 12 A-Code 5 Pin Erkek(Male) - 0°	5	5x0,34 mm ²	PVC + (UL/CSA)	Açık(Open)	Hareketli(Dynamic)	Siyah(Black)	10 m

*UL/CSA Standartları kablolar içindir. (UL/CSA Standards just for cables.)

**İsteğe özel metraj yapılabilmektedir. (Cable length is able to produce according to demand.)

M12 ERKEK KONNEKTÖR 90° - PVC + / A KOD

M12 MALE CONNECTOR 90° - PVC + / A CODE

Bir Ucu Açık (Open Finished) - Hareketli Ortam (Dynamic Application)



EXTRA
FLEX

SP
C US

UL
LISTED

Kontakt Şeması (Contact Layout)

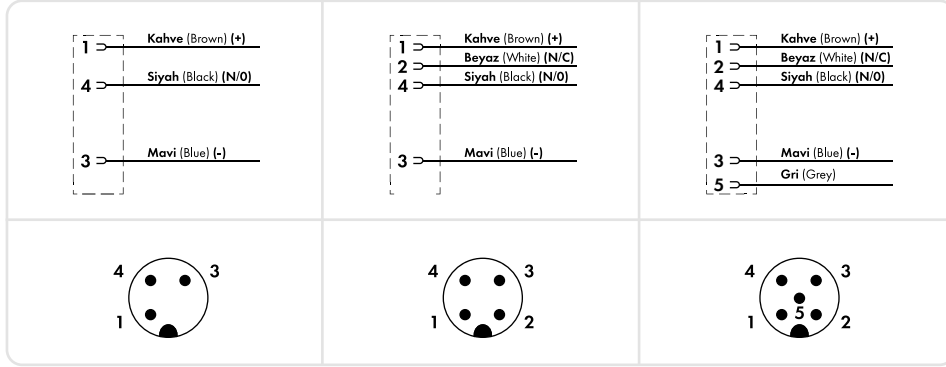

Teknik Veriler (Technical Data)



Malzeme (Materials)

- **Kontakt (Contact):** CuSn
- **Kontak Yüzeyi (Plated Surface):** Ni/Au
- **Cıvata (Hexnut):** Çinko Döküm (Zinc Diecasting), Nikel Kaplama (Nickel Plated)
- **Gövde (Body):** TPU UL94
- **Conta (O-Ring):** FKM



Minimum Bükülme Yarıçapı

(Bending Radius):

- **Hareketli (Dynamics):** 10x Dışçap (Outer Dia.)
- **Sabit (Static):** 8x Dışçap (Outer Dia.)



Hareket Sayısı (Cycle):

- 3-5 Milyon Hareket (Cycle) (10x Dışçap (Outer Dia.))
- **Maksimum İvmelenme (Max. Acceleration):** 10m/sec²
- **Maksimum Hız (Max. Speed):** 180m/min



Çalışma Sıcaklığı (Operating Temperature):

-25 °C , + 80 °C



Koruma Sınıfı (Protection):

IP65, IP66K, IP67 Inserted and Tightened (EN 60529)

Ürün Yapısı (Product Structure)

Damar Kesidi (Cross Section): 0,34 mm²
Dış Kılıf (Outer Sheath): PVC +

Onaylar (Approvals)

- UL AWM Style 2464 (Kablo (Cable))
- DIN VDE 0295 (Kablo (Cable))
- UL 1581 FT-1

Elektriksel Özellikler (Electrical Specs)

Kullanım Voltajı (Application V.):
250 V max 4 pin
125 V max 5 pin
30 V max UL Listed
Nominal Akım (Nominal Current):
4 A/Her Kontakta (Per Contact)

Ürün Kodu (Article No)	Ürün Tanımı (Description)	Pin (Pin)	Kablo Kesidi (Cable Section)	Kablo Tipi (Cable Type)	Kablo Bitişi (Cable Finish)	Uygulama (Application)	Renk (Color)	Uzunluk (Length)
A012.03.01.122.301.0020	M 12 A-Code 3 Pin Erkek(Male) - 90°	3	3x0,34 mm ²	PVC + (UL/CSA)	Açık(Open)	Hareketli(Dynamic)	Siyah(Black)	2 m
A012.03.01.122.301.0050	M 12 A-Code 3 Pin Erkek(Male) - 90°	3	3x0,34 mm ²	PVC + (UL/CSA)	Açık(Open)	Hareketli(Dynamic)	Siyah(Black)	5 m
A012.03.01.122.301.0100	M 12 A-Code 3 Pin Erkek(Male) - 90°	3	3x0,34 mm ²	PVC + (UL/CSA)	Açık(Open)	Hareketli(Dynamic)	Siyah(Black)	10 m
A012.04.01.122.301.0020	M 12 A-Code 4 Pin Erkek(Male) - 90°	4	4x0,34 mm ²	PVC + (UL/CSA)	Açık(Open)	Hareketli(Dynamic)	Siyah(Black)	2 m
A012.04.01.122.301.0050	M 12 A-Code 4 Pin Erkek(Male) - 90°	4	4x0,34 mm ²	PVC + (UL/CSA)	Açık(Open)	Hareketli(Dynamic)	Siyah(Black)	5 m
A012.04.01.122.301.0100	M 12 A-Code 4 Pin Erkek(Male) - 90°	4	4x0,34 mm ²	PVC + (UL/CSA)	Açık(Open)	Hareketli(Dynamic)	Siyah(Black)	10 m
A012.05.01.122.301.0020	M 12 A-Code 5 Pin Erkek(Male) - 90°	5	5x0,34 mm ²	PVC + (UL/CSA)	Açık(Open)	Hareketli(Dynamic)	Siyah(Black)	2 m
A012.05.01.122.301.0050	M 12 A-Code 5 Pin Erkek(Male) - 90°	5	5x0,34 mm ²	PVC + (UL/CSA)	Açık(Open)	Hareketli(Dynamic)	Siyah(Black)	5 m
A012.05.01.122.301.0100	M 12 A-Code 5 Pin Erkek(Male) - 90°	5	5x0,34 mm ²	PVC + (UL/CSA)	Açık(Open)	Hareketli(Dynamic)	Siyah(Black)	10 m

*UL/CSA Standartları kablolar içindir. (UL/CSA Standards just for cables.)

**İsteğe özel metraj yapılabilmektedir. (Cable length is able to produce according to demand.)

M12 ÇİFT TARAFLI KONNEKTÖR 0° - PVC + / A KOD

M12 DOUBLE SIDE CONNECTOR 0° - PVC + / A CODE

Hareketli Ortam (Dynamic Application)



EXTRA
FLEX



Kontakt Şeması (Contact Layout)

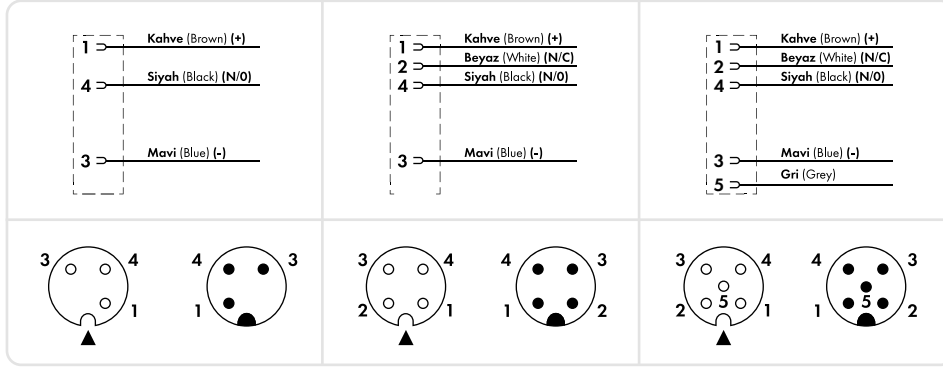

Teknik Veriler (Technical Data)



Malzeme (Materials)

- Kontakt (Contact): CuSn
- Kontak Yüzeyi (Plated Surface): Ni/Au
- Cıvata (Hexnut): Çinko Döküm (Zinc Diecasting), Nikel Kaplama (Nickel Plated)
- Gövde (Body): TPU UL94
- Conta (O-Ring): FKM



Minimum Bükülme Yarıçapı

(Bending Radius):

- Hareketli (Dynamics): 10x Dışçap (Outer Dia.)
- Sabit (Static): 8x Dışçap (Outer Dia.)



Hareket Sayısı (Cycle):

- 3-5 Milyon Hareket (Cycle)
- (10x Dışçap (Outer Dia.))
- Maksimum İvmelenme (Max. Acceleration): 10m/sec²
- Maksimum Hız (Max. Speed): 180m/min



Çalışma Sıcaklığı (Operating

Temperature):

-25 °C , + 80 °C



Koruma Sınıfı (Protection):

IP65, IP66K, IP67 Inserted and Tightened (EN 60529)

Ürün Yapısı

(Product Structure)

Damar Kesidi (Cross Section): 0,34 mm²
Dış Kılıf (Outer Sheath): PVC +

Onaylar (Approvals)

- UL AWM Style 2464 (Kablo (Cable))
- DIN VDE 0295 (Kablo (Cable))
- UL 1581 FT-1

Elektriksel Özellikler

(Electrical Specs)

Kullanım Voltajı (Application V.):

250 V max 4 pin

125 V max 5 pin

30 V max UL Listed

Nominal Akım (Nominal Current):

4 A/Her Kontakta (Per Contact)

Ürün Kodu (Article No)	Ürün Tanımı (Description)	Pin (Pin)	Kablo Kesidi (Cable Section)	Kablo Tipi (Cable Type)	Kablo Bitişi (Cable Finish)	Uygulama (Application)	Renk (Color)	Uzunluk (Length)
A012.03.01.131.301.0020	M 12 A-Code 3 Pin - 0°	3	3x0,34 mm ²	PVC + (UL/CSA)	Soketli(Socket)	Hareketli(Dynamic)	Siyah(Black)	2 m
A012.03.01.131.301.0050	M 12 A-Code 3 Pin - 0°	3	3x0,34 mm ²	PVC + (UL/CSA)	Soketli(Socket)	Hareketli(Dynamic)	Siyah(Black)	5 m
A012.03.01.131.301.0100	M 12 A-Code 3 Pin - 0°	3	3x0,34 mm ²	PVC + (UL/CSA)	Soketli(Socket)	Hareketli(Dynamic)	Siyah(Black)	10 m
A012.04.01.131.301.0020	M 12 A-Code 4 Pin - 0°	4	4x0,34 mm ²	PVC + (UL/CSA)	Soketli(Socket)	Hareketli(Dynamic)	Siyah(Black)	2 m
A012.04.01.131.301.0050	M 12 A-Code 4 Pin - 0°	4	4x0,34 mm ²	PVC + (UL/CSA)	Soketli(Socket)	Hareketli(Dynamic)	Siyah(Black)	5 m
A012.04.01.131.301.0100	M 12 A-Code 4 Pin - 0°	4	4x0,34 mm ²	PVC + (UL/CSA)	Soketli(Socket)	Hareketli(Dynamic)	Siyah(Black)	10 m
A012.05.01.131.301.0020	M 12 A-Code 5 Pin - 0°	5	5x0,34 mm ²	PVC + (UL/CSA)	Soketli(Socket)	Hareketli(Dynamic)	Siyah(Black)	2 m
A012.05.01.131.301.0050	M 12 A-Code 5 Pin - 0°	5	5x0,34 mm ²	PVC + (UL/CSA)	Soketli(Socket)	Hareketli(Dynamic)	Siyah(Black)	5 m
A012.05.01.131.301.0100	M 12 A-Code 5 Pin - 0°	5	5x0,34 mm ²	PVC + (UL/CSA)	Soketli(Socket)	Hareketli(Dynamic)	Siyah(Black)	10 m

*UL/CSA Standartları kablolar içindir. (UL/CSA Standards just for cables.)

**İsteğe özel metraj yapılabilmektedir. (Cable length is able to produce according to demand.)

M12 ÇİFT TARAFLI KONNEKTÖR 90° - PVC + / A KOD

M12 DOUBLE SIDE CONNECTOR 90° - PVC + / A CODE

Hareketli Ortam (Dynamic Application)



EXTRA
FLEX

SP
C US

UL
C LISTED

Kontakt Şeması (Contact Layout)

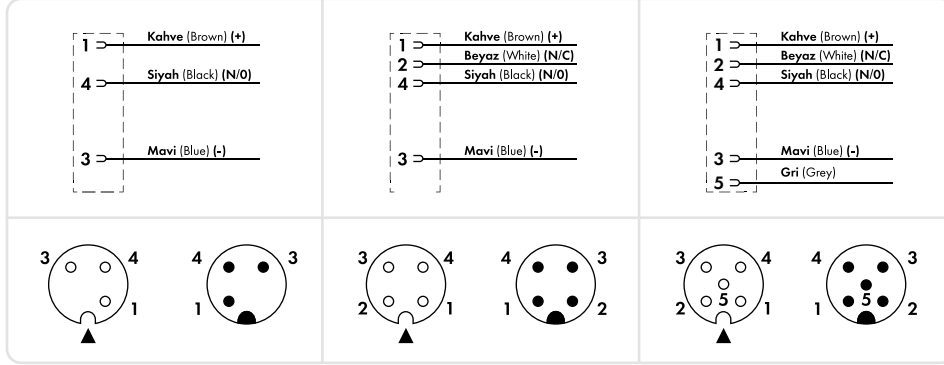

Teknik Veriler (Technical Data)



Malzeme (Materials)

- Kontakt (Contact): CuSn
- Kontak Yüzeyi (Plated Surface): Ni/Au
- Cıvata (Hexnut): Çinko Döküm (Zinc Diecasting), Nikel Kaplama (Nickel Plated)
- Gövde (Body): TPU UL94
- Conta (O-Ring): FKM



Minimum Bükülme Yarıçapı

(Bending Radius):

- Hareketli (Dynamics): 10x Dışçap (Outer Dia.)
- Sabit (Static): 8x Dışçap (Outer Dia.)



Hareket Sayısı (Cycle):

- 3-5 Milyon Hareket (Cycle) (10x Dışçap (Outer Dia.))
- Maksimum İvmelenme (Max. Acceleration): 10m/sec²
- Maksimum Hız (Max. Speed): 180m/min



Çalışma Sıcaklığı (Operating

Temperature):
-25 °C , + 80 °C



Koruma Sınıfı (Protection):

IP65, IP66K, IP67 Inserted and Tightened (EN 60529)

Ürün Yapısı (Product Structure)

Damar Kesidi (Cross Section): 0,34 mm²
Dış Kılıf (Outer Sheath): PVC +

Onaylar (Approvals)

- UL AWM Style 2464 (Kablo (Cable))
- DIN VDE 0295 (Kablo (Cable))
- UL 1581 FT-1

Elektriksel Özellikler (Electrical Specs)

Kullanım Voltajı (Application V.):
250 V max 4 pin
125 V max 5 pin
30 V max UL Listed
Nominal Akım (Nominal Current):
4 A/Her Kontakta (Per Contact)

Ürün Kodu (Article No)	Ürün Tanımı (Description)	Pin (Pin)	Kablo Kesidi (Cable Section)	Kablo Tipi (Cable Type)	Kablo Bitişi (Cable Finish)	Uygulama (Application)	Renk (Color)	Uzunluk (Length)
A012.03.01.132.301.0020	M 12 A-Code 3 Pin - 90°	3	3x0,34 mm ²	PVC + (UL/CSA)	Soketli(Socket)	Hareketli(Dynamic)	Siyah(Black)	2 m
A012.03.01.132.301.0050	M 12 A-Code 3 Pin - 90°	3	3x0,34 mm ²	PVC + (UL/CSA)	Soketli(Socket)	Hareketli(Dynamic)	Siyah(Black)	5 m
A012.03.01.132.301.0100	M 12 A-Code 3 Pin - 90°	3	3x0,34 mm ²	PVC + (UL/CSA)	Soketli(Socket)	Hareketli(Dynamic)	Siyah(Black)	10 m
A012.04.01.132.301.0020	M 12 A-Code 4 Pin - 90°	4	4x0,34 mm ²	PVC + (UL/CSA)	Soketli(Socket)	Hareketli(Dynamic)	Siyah(Black)	2 m
A012.04.01.132.301.0050	M 12 A-Code 4 Pin - 90°	4	4x0,34 mm ²	PVC + (UL/CSA)	Soketli(Socket)	Hareketli(Dynamic)	Siyah(Black)	5 m
A012.04.01.132.301.0100	M 12 A-Code 4 Pin - 90°	4	4x0,34 mm ²	PVC + (UL/CSA)	Soketli(Socket)	Hareketli(Dynamic)	Siyah(Black)	10 m
A012.05.01.132.301.0020	M 12 A-Code 5 Pin - 90°	5	5x0,34 mm ²	PVC + (UL/CSA)	Soketli(Socket)	Hareketli(Dynamic)	Siyah(Black)	2 m
A012.05.01.132.301.0050	M 12 A-Code 5 Pin - 90°	5	5x0,34 mm ²	PVC + (UL/CSA)	Soketli(Socket)	Hareketli(Dynamic)	Siyah(Black)	5 m
A012.05.01.132.301.0100	M 12 A-Code 5 Pin - 90°	5	5x0,34 mm ²	PVC + (UL/CSA)	Soketli(Socket)	Hareketli(Dynamic)	Siyah(Black)	10 m

*UL/CSA Standartları kablolar içindir. (UL/CSA Standards just for cables.)

**İsteğe özel metraj yapılabilmektedir. (Cable length is able to produce according to demand.)

M12 ÇİFT TARAFLI KONNEKTÖR 0° DIŞI / 90° ERKEK - PVC + / A KOD

M12 DOUBLE SIDE CONNECTOR 0° FEMALE / 90° MALE - PVC + / A CODE

Hareketli Ortam (Dynamic Application)



EXTRA
FLEX

SP
US

UL
LISTED

Kontakt Şeması (Contact Layout)

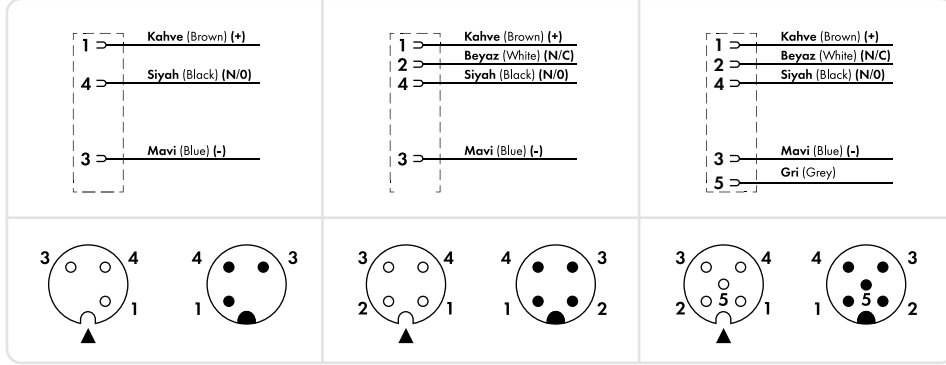

Teknik Veriler (Technical Data)



Malzeme (Materials)

- **Kontakt (Contact):** CuSn
- **Kontak Yüzeyi (Plated Surface):** Ni/Au
- **Cıvata (Hexnut):** Çinko Döküm (Zinc Diecasting), Nikel Kaplama (Nickel Plated)
- **Gövde (Body):** TPU UL94
- **Conta (O-Ring):** FKM



Minimum Bükülme Yarıçapı

(Bending Radius):

- **Hareketli (Dynamics):** 10x Dışçap (Outer Dia.)
- **Sabit (Static):** 8x Dışçap (Outer Dia.)



Hareket Sayısı (Cycle):

- 3-5 Milyon Hareket (Cycle)
- (10x Dışçap (Outer Dia.))
- **Maksimum İvmelenme (Max. Acceleration):** 10m/sec²
- **Maksimum Hız (Max. Speed):** 180m/min



Çalışma Sıcaklığı (Operating

Temperature):

-25 °C , + 80 °C



Koruma Sınıfı (Protection):

IP65, IP66K, IP67 Inserted and Tightened (EN 60529)

Ürün Yapısı

(Product Structure)

Damar Kesidi (Cross Section): 0,34 mm²
Dış Kılıf (Outer Sheath): PVC +

Onaylar (Approvals)

- UL AWM Style 2464 (Kablo (Cable))
- DIN VDE 0295 (Kablo (Cable))
- UL 1581 FT-1

Elektriksel Özellikler

(Electrical Specs)

Kullanım Voltajı (Application V.):

250 V max 4 pin

125 V max 5 pin

30 V max UL Listed

Nominal Akım (Nominal Current):

4 A/Her Kontakta (Per Contact)

Ürün Kodu (Article No)	Ürün Tanımı (Description)	Pin (Pin)	Kablo Kesidi (Cable Section)	Kablo Tipi (Cable Type)	Kablo Bitişi (Cable Finish)	Uygulama (Application)	Renk (Color)	Uzunluk (Length)
A012.03.01.133.301.0020	M 12 A-Code 3 Pin - 0°/90°	3	3x0,34 mm ²	PVC + (UL/CSA)	0° Dişi(Female) 90° Erkek(Male)	Hareketli(Dynamic)	Siyah(Black)	2 m
A012.03.01.133.301.0050	M 12 A-Code 3 Pin - 0°/90°	3	3x0,34 mm ²	PVC + (UL/CSA)		Hareketli(Dynamic)	Siyah(Black)	5 m
A012.03.01.133.301.0100	M 12 A-Code 3 Pin - 0°/90°	3	3x0,34 mm ²	PVC + (UL/CSA)		Hareketli(Dynamic)	Siyah(Black)	10 m
A012.04.01.133.301.0020	M 12 A-Code 4 Pin - 0°/90°	4	4x0,34 mm ²	PVC + (UL/CSA)		Hareketli(Dynamic)	Siyah(Black)	2 m
A012.04.01.133.301.0050	M 12 A-Code 4 Pin - 0°/90°	4	4x0,34 mm ²	PVC + (UL/CSA)		Hareketli(Dynamic)	Siyah(Black)	5 m
A012.04.01.133.301.0100	M 12 A-Code 4 Pin - 0°/90°	4	4x0,34 mm ²	PVC + (UL/CSA)		Hareketli(Dynamic)	Siyah(Black)	10 m
A012.05.01.133.301.0020	M 12 A-Code 5 Pin - 0°/90°	5	5x0,34 mm ²	PVC + (UL/CSA)		Hareketli(Dynamic)	Siyah(Black)	2 m
A012.05.01.133.301.0050	M 12 A-Code 5 Pin - 0°/90°	5	5x0,34 mm ²	PVC + (UL/CSA)		Hareketli(Dynamic)	Siyah(Black)	5 m
A012.05.01.133.301.0100	M 12 A-Code 5 Pin - 0°/90°	5	5x0,34 mm ²	PVC + (UL/CSA)		Hareketli(Dynamic)	Siyah(Black)	10 m

*UL/CSA Standartları kablolar içinidir. (UL/CSA Standarts just for cables.)

**İsteğe özel metraj yapılabilmektedir. (Cable length is able to produce according to demand.)

M12 ÇİFT TARAFLI KONNEKTÖR 0° ERKEK / 90° DIŞI - PVC + / A KOD

M12 DOUBLE SIDE CONNECTOR 0° MALE / 90° FEMALE - PVC + / A CODE

Hareketli Ortam (Dynamic Application)



EXTRA
FLEX

SP
US

UL
LISTED

Kontakt Şeması (Contact Layout)

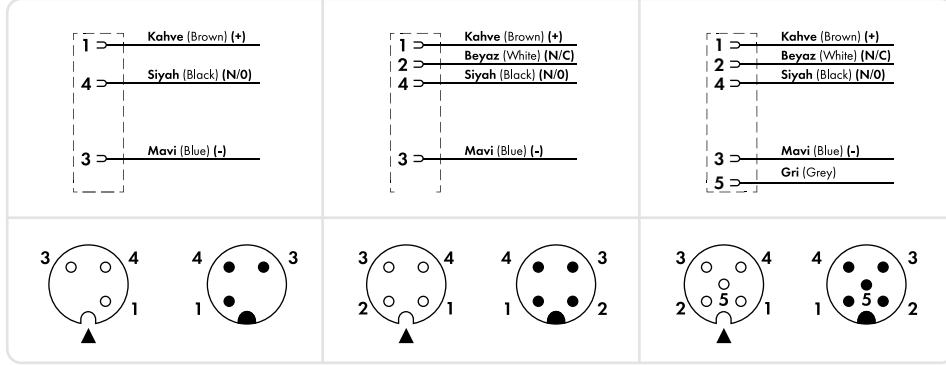

Teknik Veriler (Technical Data)



Malzeme (Materials)

- **Kontakt (Contact):** CuSn
- **Kontak Yüzeyi (Plated Surface):** Ni/Au
- **Cıvata (Hexnut):** Çinko Döküm (Zinc Diecasting), Nikel Kaplama (Nickel Plated)
- **Gövde (Body):** TPU UL94
- **Conta (O-Ring):** FKM



Minimum Bükülme Yarıçapı

(Bending Radius):

- **Hareketli (Dynamics):** 10x Dışçap (Outer Dia.)
- **Sabit (Static):** 8x Dışçap (Outer Dia.)



Hareket Sayısı (Cycle):

- 3-5 Milyon Hareket (Cycle) (10x Dışçap (Outer Dia.))
- **Maksimum İvmelenme (Max. Acceleration):** 10m/sec²
- **Maksimum Hız (Max. Speed):** 180m/min



Çalışma Sıcaklığı (Operating Temperature):

-25 °C , + 80 °C



Koruma Sınıfı (Protection):

IP65, IP66K, IP67 Inserted and Tightened (EN 60529)

Ürün Yapısı (Product Structure)

Damar Kesidi (Cross Section): 0,34 mm²
Dış Kılıf (Outer Sheath): PVC +

Onaylar (Approvals)

- UL AWM Style 2464 (Kablo (Cable))
- DIN VDE 0295 (Kablo (Cable))
- UL 1581 FT-1

Elektriksel Özellikler (Electrical Specs)

Kullanım Voltajı (Application V.):
250 V max 4 pin
125 V max 5 pin
30 V max UL Listed
Nominal Akım (Nominal Current):
4 A/Her Kontakta (Per Contact)

Ürün Kodu (Article No)	Ürün Tanımı (Description)	Pin (Pin)	Kablo Kesidi (Cable Section)	Kablo Tipi (Cable Type)	Kablo Bitişi (Cable Finish)	Uygulama (Application)	Renk (Color)	Uzunluk (Length)
A012.03.01.134.301.0020	M 12 A-Code 3 Pin - 0°/90°	3	3x0,34 mm ²	PVC + (UL/CSA)	0° Erkek(Male) 90° Dişi(Female)	Hareketli(Dynamic)	Siyah(Black)	2 m
A012.03.01.134.301.0050	M 12 A-Code 3 Pin - 0°/90°	3	3x0,34 mm ²	PVC + (UL/CSA)		Hareketli(Dynamic)	Siyah(Black)	5 m
A012.03.01.134.301.0100	M 12 A-Code 3 Pin - 0°/90°	3	3x0,34 mm ²	PVC + (UL/CSA)		Hareketli(Dynamic)	Siyah(Black)	10 m
A012.04.01.134.301.0020	M 12 A-Code 4 Pin - 0°/90°	4	4x0,34 mm ²	PVC + (UL/CSA)		Hareketli(Dynamic)	Siyah(Black)	2 m
A012.04.01.134.301.0050	M 12 A-Code 4 Pin - 0°/90°	4	4x0,34 mm ²	PVC + (UL/CSA)		Hareketli(Dynamic)	Siyah(Black)	5 m
A012.04.01.134.301.0100	M 12 A-Code 4 Pin - 0°/90°	4	4x0,34 mm ²	PVC + (UL/CSA)		Hareketli(Dynamic)	Siyah(Black)	10 m
A012.05.01.134.301.0020	M 12 A-Code 5 Pin - 0°/90°	5	5x0,34 mm ²	PVC + (UL/CSA)		Hareketli(Dynamic)	Siyah(Black)	2 m
A012.05.01.134.301.0050	M 12 A-Code 5 Pin - 0°/90°	5	5x0,34 mm ²	PVC + (UL/CSA)		Hareketli(Dynamic)	Siyah(Black)	5 m
A012.05.01.134.301.0100	M 12 A-Code 5 Pin - 0°/90°	5	5x0,34 mm ²	PVC + (UL/CSA)		Hareketli(Dynamic)	Siyah(Black)	10 m

*UL/CSA Standartları kablolar içindir. (UL/CSA Standarts just for cables.)

**İsteğe özel metraj yapılabilmektedir. (Cable length is able to produce according to demand.)

M12 DİŞİ KONNEKTÖR 0° - PVC / A KOD

M12 FEMALE CONNECTOR 0° - PVC / A CODE

Bir Ucu Açık (Open Finished)



Kontakt Şeması (Contact Layout)

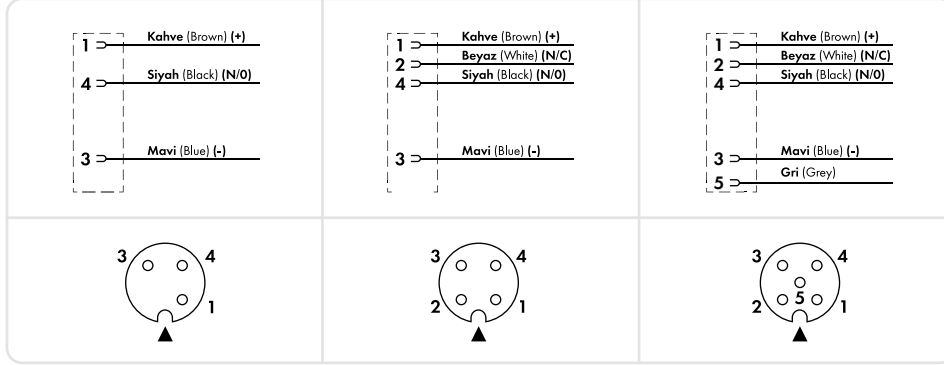

Teknik Veriler (Technical Data)

- Malzeme (Materials)**
- **Kontakt (Contact):** CuSn
 - **Kontak Yüzeyi (Plated Surface):** Ni/Au
 - **Çıvata (Hexnut):** Çinko Döküm (Zinc Diecasting), Nikel Kaplama (Nickel Plated)
 - **Gövde (Body):** TPU UL94
 - **Conta (O-Ring):** FKM

- Minimum Bükülme Yarıçapı (Bending Radius):**
- **Sabit (Static):** 8x Dışçap (Outer Dia.)

- Hareket Sayısı (Cycle):**
- Hareketli Ortama Uygun Değildir. (Not Suitable For Moving Environment.)

- Çalışma Sıcaklığı (Operating Temperature):**
- 25 °C , + 80 °C

- Koruma Sınıfı (Protection):**
- IP65, IP66K, IP67 Inserted and Tightened (EN 60529)

Ürün Yapısı (Product Structure)

Damar Kesidi (Cross Section): 0,34 mm²
Dış Kılıf (Outer Sheath): PVC

Onaylar (Approvals)

- UL AWM Style 2464 (Kablo (Cable))
- DIN VDE 0295 (Kablo (Cable))
- UL 1581 FT-1

Elektriksel Özellikler (Electrical Specs)

Kullanım Voltajı (Application V.):
250 V max 4 pin
125 V max 5 pin
30 V max UL Listed

Nominal Akım (Nominal Current):
4 A/Her Kontakta (Per Contact)

Ürün Kodu (Article No)	Ürün Tanımı (Description)	Pin (Pin)	Kablo Kesidi (Cable Section)	Kablo Tipi (Cable Type)	Kablo Bitişi (Cable Finish)	Uygulama (Application)	Renk (Color)	Uzunluk (Length)
A012.03.02.111.301.0020	M 12 A-Code 3 Pin Dişi(Female) - 0°	3	3x0,34 mm ²	PVC (UL/CSA)	Açık(Open)	Sabit(Static)	Siyah(Black)	2 m
A012.03.02.111.301.0050	M 12 A-Code 3 Pin Dişi(Female) - 0°	3	3x0,34 mm ²	PVC (UL/CSA)	Açık(Open)	Sabit(Static)	Siyah(Black)	5 m
A012.03.02.111.301.0100	M 12 A-Code 3 Pin Dişi(Female) - 0°	3	3x0,34 mm ²	PVC (UL/CSA)	Açık(Open)	Sabit(Static)	Siyah(Black)	10 m
A012.04.02.111.301.0020	M 12 A-Code 4 Pin Dişi(Female) - 0°	4	4x0,34 mm ²	PVC (UL/CSA)	Açık(Open)	Sabit(Static)	Siyah(Black)	2 m
A012.04.02.111.301.0050	M 12 A-Code 4 Pin Dişi(Female) - 0°	4	4x0,34 mm ²	PVC (UL/CSA)	Açık(Open)	Sabit(Static)	Siyah(Black)	5 m
A012.04.02.111.301.0100	M 12 A-Code 4 Pin Dişi(Female) - 0°	4	4x0,34 mm ²	PVC (UL/CSA)	Açık(Open)	Sabit(Static)	Siyah(Black)	10 m
A012.05.02.111.301.0020	M 12 A-Code 5 Pin Dişi(Female) - 0°	5	5x0,34 mm ²	PVC (UL/CSA)	Açık(Open)	Sabit(Static)	Siyah(Black)	2 m
A012.05.02.111.301.0050	M 12 A-Code 5 Pin Dişi(Female) - 0°	5	5x0,34 mm ²	PVC (UL/CSA)	Açık(Open)	Sabit(Static)	Siyah(Black)	5 m
A012.05.02.111.301.0100	M 12 A-Code 5 Pin Dişi(Female) - 0°	5	5x0,34 mm ²	PVC (UL/CSA)	Açık(Open)	Sabit(Static)	Siyah(Black)	10 m

*UL/CSA Standartları kablolar içindir. (UL/CSA Standarts just for cables.)

**İsteğe özel metraj yapılabilmektedir. (Cable length is able to produce according to demand.)

M12 DİŞİ KONNEKTÖR 90° - PVC / A KOD

M12 FEMALE CONNECTOR 90° - PVC / A CODE

Bir Ucu Açık (Open Finished)

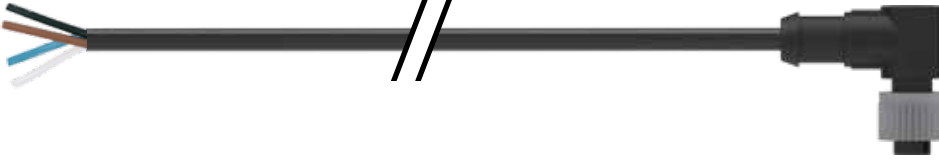

Kontakt Şeması (Contact Layout)

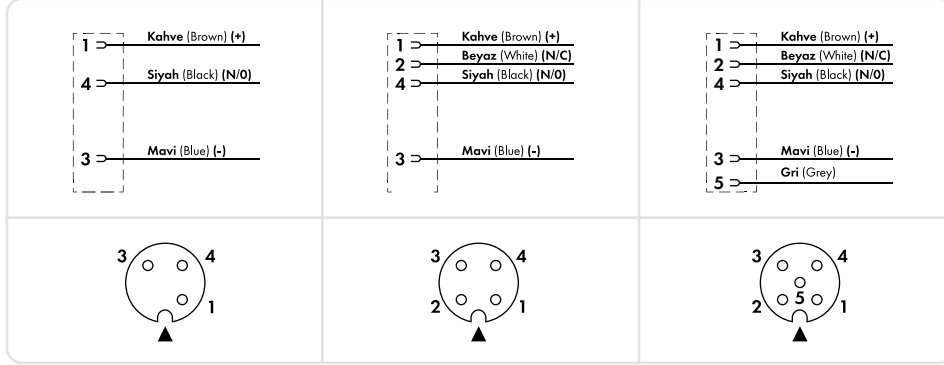

Teknik Veriler (Technical Data)

- Malzeme (Materials)**
- **Kontakt (Contact):** CuSn
 - **Kontakt Yüzeyi (Plated Surface):** Ni/Au
 - **Çıvata (Hexnut):** Çinko Döküm (Zinc Diecasting), Nikel Kaplama (Nickel Plated)
 - **Gövde (Body):** TPU UL94
 - **Conta (O-Ring):** FKM

- Minimum Bükülme Yarıçapı (Bending Radius):**
- **Sabit (Static):** 8x Dışçap (Outer Dia.)

- Hareket Sayısı (Cycle):**
- Hareketli Ortama Uygun Değildir. (Not Suitable For Moving Environment.)

- Çalışma Sıcaklığı (Operating Temperature):**
- 25 °C , + 80 °C

- Koruma Sınıfı (Protection):**
- IP65, IP66K, IP67 Inserted and Tightened (EN 60529)

Ürün Yapısı (Product Structure)

Damar Kesidi (Cross Section): 0,34 mm²
Dış Kılıf (Outer Sheath): PVC

Onaylar (Approvals)

- UL AWM Style 2464 (Kablo (Cable))
- DIN VDE 0295 (Kablo (Cable))
- UL 1581 FT-1

Elektriksel Özellikler (Electrical Specs)

Kullanım Voltajı (Application V.):
250 V max 4 pin
125 V max 5 pin
30 V max UL Listed

Nominal Akım (Nominal Current):
4 A/Her Kontakta (Per Contact)

Ürün Kodu (Article No)	Ürün Tanımı (Description)	Pin (Pin)	Kablo Kesidi (Cable Section)	Kablo Tipi (Cable Type)	Kablo Bitişi (Cable Finish)	Uygulama (Application)	Renk (Color)	Uzunluk (Length)
A012.03.02.112.301.0020	M 12 A-Code 3 Pin Dişi(Female) - 90°	3	3x0,34 mm ²	PVC (UL/CSA)	Açık(Open)	Sabit(Static)	Siyah(Black)	2 m
A012.03.02.112.301.0050	M 12 A-Code 3 Pin Dişi(Female) - 90°	3	3x0,34 mm ²	PVC (UL/CSA)	Açık(Open)	Sabit(Static)	Siyah(Black)	5 m
A012.03.02.112.301.0100	M 12 A-Code 3 Pin Dişi(Female) - 90°	3	3x0,34 mm ²	PVC (UL/CSA)	Açık(Open)	Sabit(Static)	Siyah(Black)	10 m
A012.04.02.112.301.0020	M 12 A-Code 4 Pin Dişi(Female) - 90°	4	4x0,34 mm ²	PVC (UL/CSA)	Açık(Open)	Sabit(Static)	Siyah(Black)	2 m
A012.04.02.112.301.0050	M 12 A-Code 4 Pin Dişi(Female) - 90°	4	4x0,34 mm ²	PVC (UL/CSA)	Açık(Open)	Sabit(Static)	Siyah(Black)	5 m
A012.04.02.112.301.0100	M 12 A-Code 4 Pin Dişi(Female) - 90°	4	4x0,34 mm ²	PVC (UL/CSA)	Açık(Open)	Sabit(Static)	Siyah(Black)	10 m
A012.05.02.112.301.0020	M 12 A-Code 5 Pin Dişi(Female) - 90°	5	5x0,34 mm ²	PVC (UL/CSA)	Açık(Open)	Sabit(Static)	Siyah(Black)	2 m
A012.05.02.112.301.0050	M 12 A-Code 5 Pin Dişi(Female) - 90°	5	5x0,34 mm ²	PVC (UL/CSA)	Açık(Open)	Sabit(Static)	Siyah(Black)	5 m
A012.05.02.112.301.0100	M 12 A-Code 5 Pin Dişi(Female) - 90°	5	5x0,34 mm ²	PVC (UL/CSA)	Açık(Open)	Sabit(Static)	Siyah(Black)	10 m

*UL/CSA Standartları kablolar içindir. (UL/CSA Standarts just for cables.)

**İsteğe özel metraj yapılabilmektedir. (Cable length is able to produce according to demand.)

M12 ERKEK KONNEKTÖR 0° - PVC / A KOD

M12 MALE CONNECTOR 0° - PVC / A CODE

Bir Ucu Açık (Open Finished)



Kontakt Şeması (Contact Layout)

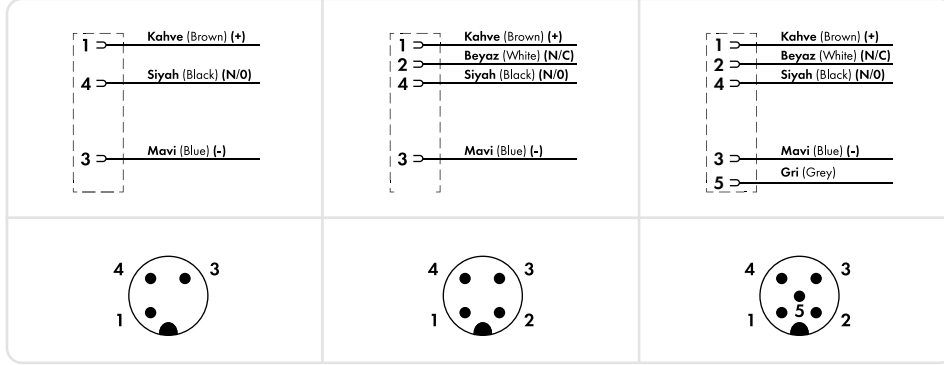

Teknik Veriler (Technical Data)

- Malzeme (Materials)**
- **Kontakt (Contact):** CuSn
 - **Kontakt Yüzeyi (Plated Surface):** Ni/Au
 - **Çıvata (Hexnut):** Çinko Döküm (Zinc Diecasting), Nikel Kaplama (Nickel Plated)
 - **Gövde (Body):** TPU UL94
 - **Conta (O-Ring):** FKM

- Minimum Bükülme Yarıçapı (Bending Radius):**
- **Sabit (Static):** 8x Dışçap (Outer Dia.)

- Hareket Sayısı (Cycle):**
- Hareketli Ortama Uygun Değildir. (Not Suitable For Moving Environment.)

- Çalışma Sıcaklığı (Operating Temperature):**
- 25 °C, + 80 °C

- Koruma Sınıfı (Protection):**
- IP65, IP66K, IP67 Inserted and Tightened (EN 60529)

Ürün Yapısı (Product Structure)

Damar Kesidi (Cross Section): 0,34 mm²
Dış Kılıf (Outer Sheath): PVC

Elektriksel Özellikler (Electrical Specs)

Kullanım Voltajı (Application V.):
250 V max 4 pin
125 V max 5 pin
30 V max UL Listed
Nominal Akım (Nominal Current):
4 A/Her Kontakta (Per Contact)

Onaylar (Approvals)

- UL AWM Style 2464 (Kablo (Cable))
- DIN VDE 0295 (Kablo (Cable))
- UL 1581 FT-1

Ürün Kodu (Article No)	Ürün Tanımı (Description)	Pin (Pin)	Kablo Kesidi (Cable Section)	Kablo Tipi (Cable Type)	Kablo Bitişi (Cable Finish)	Uygulama (Application)	Renk (Color)	Uzunluk (Length)
A012.03.02.121.301.0020	M 12 A-Code 3 Pin Erkek(Male) - 0°	3	3x0,34 mm ²	PVC (UL/CSA)	Açık(Open)	Sabit(Static)	Siyah(Black)	2 m
A012.03.02.121.301.0050	M 12 A-Code 3 Pin Erkek(Male) - 0°	3	3x0,34 mm ²	PVC (UL/CSA)	Açık(Open)	Sabit(Static)	Siyah(Black)	5 m
A012.03.02.121.301.0100	M 12 A-Code 3 Pin Erkek(Male) - 0°	3	3x0,34 mm ²	PVC (UL/CSA)	Açık(Open)	Sabit(Static)	Siyah(Black)	10 m
A012.04.02.121.301.0020	M 12 A-Code 4 Pin Erkek(Male) - 0°	4	4x0,34 mm ²	PVC (UL/CSA)	Açık(Open)	Sabit(Static)	Siyah(Black)	2 m
A012.04.02.121.301.0050	M 12 A-Code 4 Pin Erkek(Male) - 0°	4	4x0,34 mm ²	PVC (UL/CSA)	Açık(Open)	Sabit(Static)	Siyah(Black)	5 m
A012.04.02.121.301.0100	M 12 A-Code 4 Pin Erkek(Male) - 0°	4	4x0,34 mm ²	PVC (UL/CSA)	Açık(Open)	Sabit(Static)	Siyah(Black)	10 m
A012.05.02.121.301.0020	M 12 A-Code 5 Pin Erkek(Male) - 0°	5	5x0,34 mm ²	PVC (UL/CSA)	Açık(Open)	Sabit(Static)	Siyah(Black)	2 m
A012.05.02.121.301.0050	M 12 A-Code 5 Pin Erkek(Male) - 0°	5	5x0,34 mm ²	PVC (UL/CSA)	Açık(Open)	Sabit(Static)	Siyah(Black)	5 m
A012.05.02.121.301.0100	M 12 A-Code 5 Pin Erkek(Male) - 0°	5	5x0,34 mm ²	PVC (UL/CSA)	Açık(Open)	Sabit(Static)	Siyah(Black)	10 m

*UL/CSA Standartları kablolar içindir. (UL/CSA Standards just for cables.)

**İsteğe özel metraj yapılabilmektedir. (Cable length is able to produce according to demand.)

M12 ERKEK KONNEKTÖR 90° - PVC / A KOD

M12 MALE CONNECTOR 90° - PVC / A CODE

Bir Ucu Açık (Open Finished)

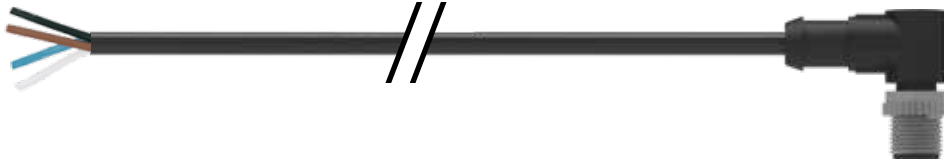

Kontakt Şeması (Contact Layout)

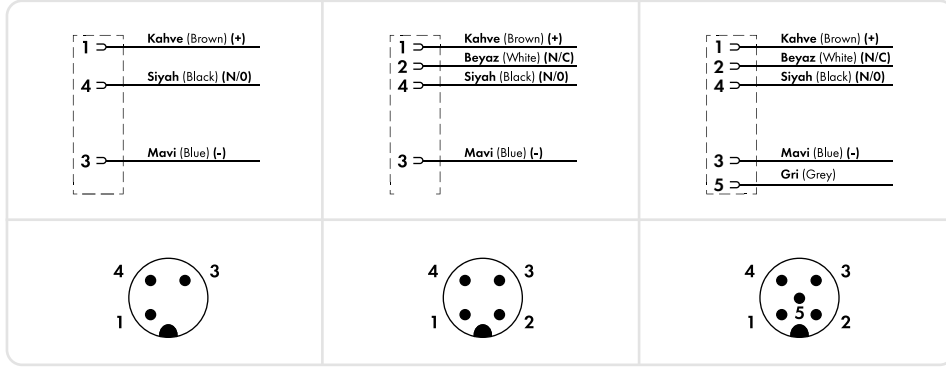

Teknik Veriler (Technical Data)

- Malzeme (Materials)**
- **Kontakt (Contact):** CuSn
 - **Kontak Yüzeyi (Plated Surface):** Ni/Au
 - **Çıvata (Hexnut):** Çinko Döküm (Zinc Diecasting), Nikel Kaplama (Nickel Plated)
 - **Gövde (Body):** TPU UL94
 - **Conta (O-Ring):** FKM

- Minimum Bükülme Yarıçapı (Bending Radius):**
- **Sabit (Static):** 8x Dışçap (Outer Dia.)

- Hareket Sayısı (Cycle):**
- Hareketli Ortama Uygun Değildir. (Not Suitable For Moving Environment.)

- Çalışma Sıcaklığı (Operating Temperature):**
- 25 °C , + 80 °C

- Koruma Sınıfı (Protection):**
- IP65, IP66K, IP67 Inserted and Tightened (EN 60529)

Ürün Yapısı (Product Structure)

Damar Kesidi (Cross Section): 0,34 mm²
Dış Kılıf (Outer Sheath): PVC

Onaylar (Approvals)

- UL AWM Style 2464 (Kablo (Cable))
- DIN VDE 0295 (Kablo (Cable))
- UL 1581 FT-1

Elektriksel Özellikler (Electrical Specs)

Kullanım Voltajı (Application V.):
250 V max 4 pin
125 V max 5 pin
30 V max UL Listed

Nominal Akım (Nominal Current):
4 A/Her Kontakta (Per Contact)

Ürün Kodu (Article No)	Ürün Tanımı (Description)	Pin (Pin)	Kablo Kesidi (Cable Section)	Kablo Tipi (Cable Type)	Kablo Bitişi (Cable Finish)	Uygulama (Application)	Renk (Color)	Uzunluk (Length)
A012.03.02.122.301.0020	M 12 A-Code 3 Pin Erkek(Male) - 90°	3	3x0,34 mm ²	PVC (UL/CSA)	Açık(Open)	Sabit(Static)	Siyah(Black)	2 m
A012.03.02.122.301.0050	M 12 A-Code 3 Pin Erkek(Male) - 90°	3	3x0,34 mm ²	PVC (UL/CSA)	Açık(Open)	Sabit(Static)	Siyah(Black)	5 m
A012.03.02.122.301.0100	M 12 A-Code 3 Pin Erkek(Male) - 90°	3	3x0,34 mm ²	PVC (UL/CSA)	Açık(Open)	Sabit(Static)	Siyah(Black)	10 m
A012.04.02.122.301.0020	M 12 A-Code 4 Pin Erkek(Male) - 90°	4	4x0,34 mm ²	PVC (UL/CSA)	Açık(Open)	Sabit(Static)	Siyah(Black)	2 m
A012.04.02.122.301.0050	M 12 A-Code 4 Pin Erkek(Male) - 90°	4	4x0,34 mm ²	PVC (UL/CSA)	Açık(Open)	Sabit(Static)	Siyah(Black)	5 m
A012.04.02.122.301.0100	M 12 A-Code 4 Pin Erkek(Male) - 90°	4	4x0,34 mm ²	PVC (UL/CSA)	Açık(Open)	Sabit(Static)	Siyah(Black)	10 m
A012.05.02.122.301.0020	M 12 A-Code 5 Pin Erkek(Male) - 90°	5	5x0,34 mm ²	PVC (UL/CSA)	Açık(Open)	Sabit(Static)	Siyah(Black)	2 m
A012.05.02.122.301.0050	M 12 A-Code 5 Pin Erkek(Male) - 90°	5	5x0,34 mm ²	PVC (UL/CSA)	Açık(Open)	Sabit(Static)	Siyah(Black)	5 m
A012.05.02.122.301.0100	M 12 A-Code 5 Pin Erkek(Male) - 90°	5	5x0,34 mm ²	PVC (UL/CSA)	Açık(Open)	Sabit(Static)	Siyah(Black)	10 m

*UL/CSA Standartları kablolar içindir. (UL/CSA Standards just for cables.)

**İsteğe özel metraj yapılabilmektedir. (Cable length is able to produce according to demand.)

M12 ÇİFT TARAFLI KONNEKTÖR 0° - PVC / A KOD M12 DOUBLE SIDE CONNECTOR 0° - PVC / A CODE

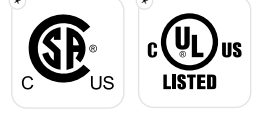

Kontakt Şeması (Contact Layout)

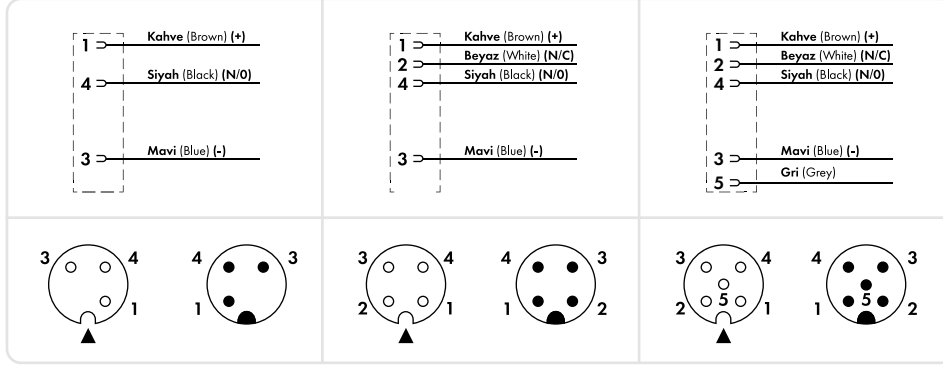

Teknik Veriler (Technical Data)

- Malzeme (Materials)**
- **Kontakt (Contact):** CuSn
 - **Kontakt Yüzeyi (Plated Surface):** Ni/Au
 - **Çıvata (Hexnut):** Çinko Döküm (Zinc Diecasting), Nikel Kaplama (Nickel Plated)
 - **Gövde (Body):** TPU UL94
 - **Conta (O-Ring):** FKM

- Minimum Bükülme Yarıçapı (Bending Radius):**
- **Sabit (Static):** 8x Dışçap (Outer Dia.)

- Hareket Sayısı (Cycle):**
- Hareketli Ortama Uygun Değildir. (Not Suitable For Moving Environment.)

- Çalışma Sıcaklığı (Operating Temperature):**
- 25 °C , + 80 °C

- Koruma Sınıfı (Protection):**
- IP65, IP66K, IP67 Inserted and Tightened (EN 60529)

Ürün Yapısı (Product Structure)

Damar Kesidi (Cross Section): 0,34 mm²
Dış Kılıf (Outer Sheath): PVC

Onaylar (Approvals)

- UL AWM Style 2464 (Kablo (Cable))
- DIN VDE 0295 (Kablo (Cable))
- UL 1581 FT-1

Elektriksel Özellikler (Electrical Specs)

Kullanım Voltajı (Application V.):
250 V max 4 pin
125 V max 5 pin
30 V max UL Listed

Nominal Akım (Nominal Current):
4 A/Her Kontakta (Per Contact)

Ürün Kodu (Article No)	Ürün Tanımı (Description)	Pin (Pin)	Kablo Kesidi (Cable Section)	Kablo Tipi (Cable Type)	Kablo Bitişi (Cable Finish)	Uygulama (Application)	Renk (Color)	Uzunluk (Length)
A012.03.02.131.301.0020	M 12 A-Code 3 Pin - 0°	3	3x0,34 mm ²	PVC (UL/CSA)	Soketli(Socket)	Sabit(Static)	Siyah(Black)	2 m
A012.03.02.131.301.0050	M 12 A-Code 3 Pin - 0°	3	3x0,34 mm ²	PVC (UL/CSA)	Soketli(Socket)	Sabit(Static)	Siyah(Black)	5 m
A012.03.02.131.301.0100	M 12 A-Code 3 Pin - 0°	3	3x0,34 mm ²	PVC (UL/CSA)	Soketli(Socket)	Sabit(Static)	Siyah(Black)	10 m
A012.04.02.131.301.0020	M 12 A-Code 4 Pin - 0°	4	4x0,34 mm ²	PVC (UL/CSA)	Soketli(Socket)	Sabit(Static)	Siyah(Black)	2 m
A012.04.02.131.301.0050	M 12 A-Code 4 Pin - 0°	4	4x0,34 mm ²	PVC (UL/CSA)	Soketli(Socket)	Sabit(Static)	Siyah(Black)	5 m
A012.04.02.131.301.0100	M 12 A-Code 4 Pin - 0°	4	4x0,34 mm ²	PVC (UL/CSA)	Soketli(Socket)	Sabit(Static)	Siyah(Black)	10 m
A012.05.02.131.301.0020	M 12 A-Code 5 Pin - 0°	5	5x0,34 mm ²	PVC (UL/CSA)	Soketli(Socket)	Sabit(Static)	Siyah(Black)	2 m
A012.05.02.131.301.0050	M 12 A-Code 5 Pin - 0°	5	5x0,34 mm ²	PVC (UL/CSA)	Soketli(Socket)	Sabit(Static)	Siyah(Black)	5 m
A012.05.02.131.301.0100	M 12 A-Code 5 Pin - 0°	5	5x0,34 mm ²	PVC (UL/CSA)	Soketli(Socket)	Sabit(Static)	Siyah(Black)	10 m

*UL/CSA Standartları kablolar içindir. (UL/CSA Standards just for cables.)

**İsteğe özel metraj yapılabilmektedir. (Cable length is able to produce according to demand.)

M12 ÇİFT TARAFLI KONNEKTÖR 90° - PVC / A KOD

M12 DOUBLE SIDE CONNECTOR 90° - PVC / A CODE

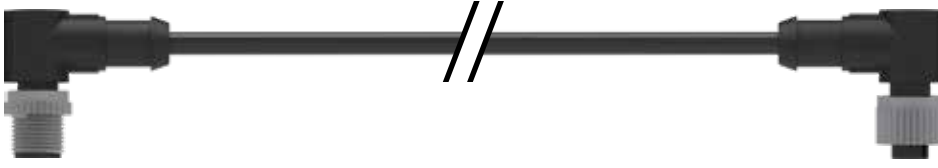

Kontakt Şeması (Contact Layout)

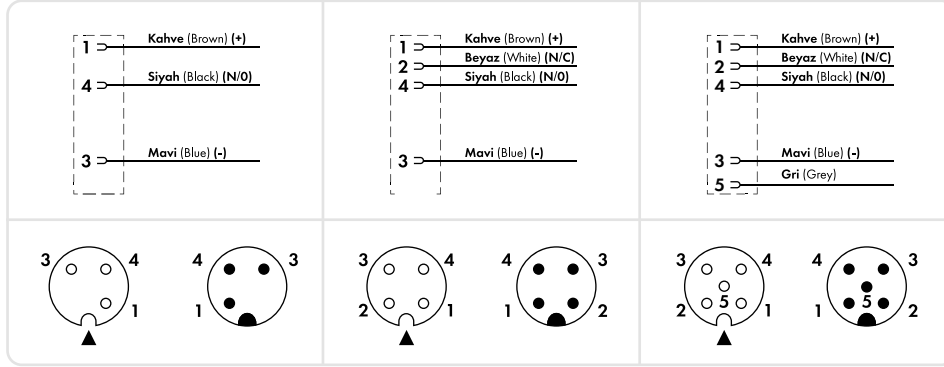

Ürün Yapısı (Product Structure)

Damar Kesidi (Cross Section): 0,34 mm²
Dış Kılıf (Outer Sheath): PVC

Onaylar (Approvals)

- UL AWM Style 2464 (Kablo (Cable))
- DIN VDE 0295 (Kablo (Cable))
- UL 1581 FT-1

Elektriksel Özellikler (Electrical Specs)

Kullanım Voltajı (Application V.):
250 V max 4 pin
125 V max 5 pin
30 V max UL Listed

Nominal Akım (Nominal Current):
4 A/Her Kontakta (Per Contact)

Teknik Veriler (Technical Data)

- Malzeme (Materials)**
- **Kontakt (Contact):** CuSn
 - **Kontak Yüzeyi (Plated Surface):** Ni/Au
 - **Cıvata (Hexnut):** Çinko Döküm (Zinc Diecasting), Nikel Kaplama (Nickel Plated)
 - **Gövde (Body):** TPU UL94
 - **Conta (O-Ring):** FKM

- Minimum Bükülme Yarıçapı (Bending Radius):**
- **Sabit (Static):** 8x Dışçap (Outer Dia.)

- Hareket Sayısı (Cycle):**
- Hareketli Ortama Uygun Değildir. (Not Suitable For Moving Environment.)

- Çalışma Sıcaklığı (Operating Temperature):**
-25 °C , + 80 °C

- Koruma Sınıfı (Protection):**
IP65, IP66K, IP67 Inserted and Tightened (EN 60529)

Ürün Kodu (Article No)	Ürün Tanımı (Description)	Pin (Pin)	Kablo Kesidi (Cable Section)	Kablo Tipi (Cable Type)	Kablo Bitişi (Cable Finish)	Uygulama (Application)	Renk (Color)	Uzunluk (Length)
A012.03.02.132.301.0020	M 12 A-Code 3 Pin - 90°	3	3x0,34 mm ²	PVC (UL/CSA)	Soketli(Socket)	Sabit(Static)	Siyah(Black)	2 m
A012.03.02.132.301.0050	M 12 A-Code 3 Pin - 90°	3	3x0,34 mm ²	PVC (UL/CSA)	Soketli(Socket)	Sabit(Static)	Siyah(Black)	5 m
A012.03.02.132.301.0100	M 12 A-Code 3 Pin - 90°	3	3x0,34 mm ²	PVC (UL/CSA)	Soketli(Socket)	Sabit(Static)	Siyah(Black)	10 m
A012.04.02.132.301.0020	M 12 A-Code 4 Pin - 90°	4	4x0,34 mm ²	PVC (UL/CSA)	Soketli(Socket)	Sabit(Static)	Siyah(Black)	2 m
A012.04.02.132.301.0050	M 12 A-Code 4 Pin - 90°	4	4x0,34 mm ²	PVC (UL/CSA)	Soketli(Socket)	Sabit(Static)	Siyah(Black)	5 m
A012.04.02.132.301.0100	M 12 A-Code 4 Pin - 90°	4	4x0,34 mm ²	PVC (UL/CSA)	Soketli(Socket)	Sabit(Static)	Siyah(Black)	10 m
A012.05.02.132.301.0020	M 12 A-Code 5 Pin - 90°	5	5x0,34 mm ²	PVC (UL/CSA)	Soketli(Socket)	Sabit(Static)	Siyah(Black)	2 m
A012.05.02.132.301.0050	M 12 A-Code 5 Pin - 90°	5	5x0,34 mm ²	PVC (UL/CSA)	Soketli(Socket)	Sabit(Static)	Siyah(Black)	5 m
A012.05.02.132.301.0100	M 12 A-Code 5 Pin - 90°	5	5x0,34 mm ²	PVC (UL/CSA)	Soketli(Socket)	Sabit(Static)	Siyah(Black)	10 m

*UL/CSA Standartları kablolar içindir. (UL/CSA Standards just for cables.)

**İsteğe özel metraj yapılabilmektedir. (Cable length is able to produce according to demand.)

M12 ÇİFT TARAFLI KONNEKTÖR 0° DİŞİ / 90° ERKEK - PVC / A KOD

M12 DOUBLE SIDE CONNECTOR 0° FEMALE / 90° MALE - PVC / A CODE



Kontakt Şeması (Contact Layout)

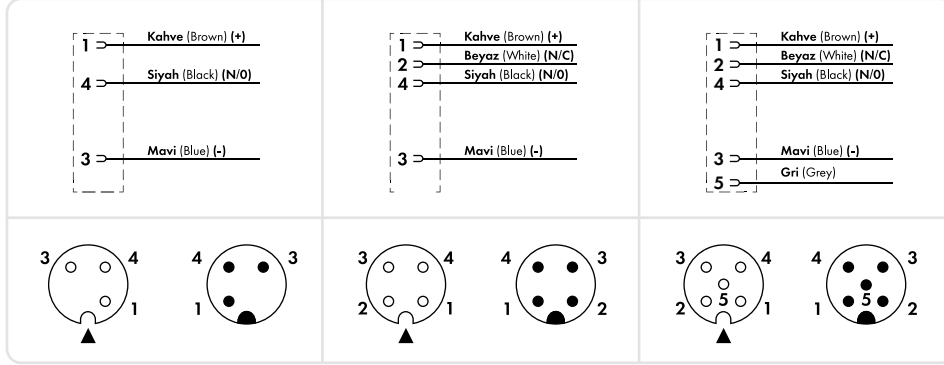

Teknik Veriler (Technical Data)



Malzeme (Materials)

- Kontakt (Contact): CuSn
- Kontak Yüzeyi (Plated Surface): Ni/Au
- Cıvata (Hexnut): Çinko Döküm (Zinc Diecasting), Nikel Kaplama (Nickel Plated)
- Gövde (Body): TPU UL94
- Conta (O-Ring): FKM



Minimum Bükülme Yarıçapı

(Bending Radius):

- Sabit (Static): 8x Dışçap (Outer Dia.)



Hareket Sayısı (Cycle):

- Hareketli Ortama Uygun Değildir. (Not Suitable For Moving Environment.)



Çalışma Sıcaklığı (Operating

Temperature):

- 25 °C , + 80 °C



Koruma Sınıfı (Protection):

- IP65, IP66K, IP67 Inserted and Tightened (EN 60529)

Ürün Yapısı

(Product Structure)

Damar Kesidi (Cross Section): 0,34 mm²
Dış Kılıf (Outer Sheath): PVC

Onaylar (Approvals)

- UL AWM Style 2464 (Kablo (Cable))
- DIN VDE 0295 (Kablo (Cable))
- UL 1581 FT-1

Elektriksel Özellikler

(Electrical Specs)

Kullanım Voltajı (Application V.):

250 V max 4 pin

125 V max 5 pin

30 V max UL Listed

Nominal Akım (Nominal Current):

4 A/Her Kontakta (Per Contact)

Ürün Kodu (Article No)	Ürün Tanımı (Description)	Pin (Pin)	Kablo Kesidi (Cable Section)	Kablo Tipi (Cable Type)	Kablo Bitişi (Cable Finish)	Uygulama (Application)	Renk (Color)	Uzunluk (Length)
A012.03.02.133.301.0020	M 12 A-Code 3 Pin - 0°/90°	3	3x0,34 mm ²	PVC (UL/CSA)	0° Dişi(Female) 90° Erkek(Male)	Sabit(Static)	Siyah(Black)	2 m
A012.03.02.133.301.0050	M 12 A-Code 3 Pin - 0°/90°	3	3x0,34 mm ²	PVC (UL/CSA)		Sabit(Static)	Siyah(Black)	5 m
A012.03.02.133.301.0100	M 12 A-Code 3 Pin - 0°/90°	3	3x0,34 mm ²	PVC (UL/CSA)		Sabit(Static)	Siyah(Black)	10 m
A012.04.02.133.301.0020	M 12 A-Code 4 Pin - 0°/90°	4	4x0,34 mm ²	PVC (UL/CSA)		Sabit(Static)	Siyah(Black)	2 m
A012.04.02.133.301.0050	M 12 A-Code 4 Pin - 0°/90°	4	4x0,34 mm ²	PVC (UL/CSA)		Sabit(Static)	Siyah(Black)	5 m
A012.04.02.133.301.0100	M 12 A-Code 4 Pin - 0°/90°	4	4x0,34 mm ²	PVC (UL/CSA)		Sabit(Static)	Siyah(Black)	10 m
A012.05.02.133.301.0020	M 12 A-Code 5 Pin - 0°/90°	5	5x0,34 mm ²	PVC (UL/CSA)		Sabit(Static)	Siyah(Black)	2 m
A012.05.02.133.301.0050	M 12 A-Code 5 Pin - 0°/90°	5	5x0,34 mm ²	PVC (UL/CSA)		Sabit(Static)	Siyah(Black)	5 m
A012.05.02.133.301.0100	M 12 A-Code 5 Pin - 0°/90°	5	5x0,34 mm ²	PVC (UL/CSA)		Sabit(Static)	Siyah(Black)	10 m

*UL/CSA Standartları kablolar içinidir. (UL/CSA Standarts just for cables.)

**İsteğe özel metraj yapılabilmektedir. (Cable length is able to produce according to demand.)

M12 ÇİFT TARAFLI KONNEKTÖR 0° ERKEK / 90° DIŞI - PVC / A KOD

M12 DOUBLE SIDE CONNECTOR 0° MALE / 90° FEMALE - PVC / A CODE



Kontakt Şeması (Contact Layout)

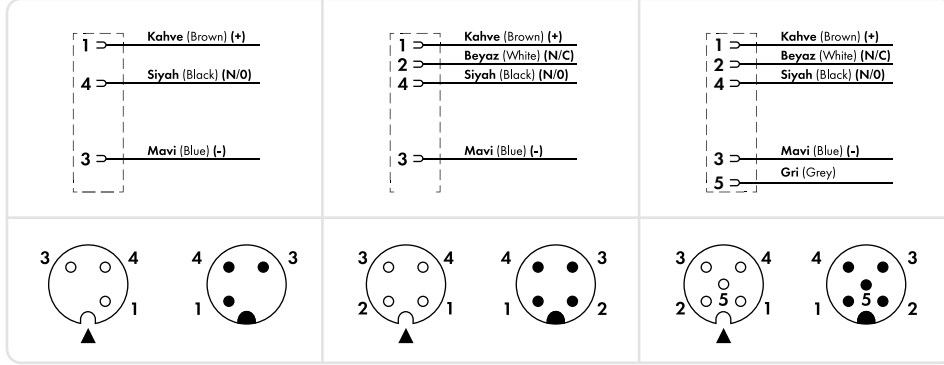

Teknik Veriler (Technical Data)



Malzeme (Materials)

- Kontakt (Contact): CuSn
- Kontak Yüzeyi (Plated Surface): Ni/Au
- Cıvata (Hexnut): Çinko Döküm (Zinc Diecasting), Nikel Kaplama (Nickel Plated)
- Gövde (Body): TPU UL94
- Conta (O-Ring): FKM



Minimum Bükülme Yarıçapı

(Bending Radius):

- Sabit (Static): 8x Dışçap (Outer Dia.)



Hareket Sayısı (Cycle):

- Hareketli Ortama Uygun Değildir. (Not Suitable For Moving Environment.)



Çalışma Sıcaklığı (Operating

Temperature):

- 25 °C , + 80 °C



Koruma Sınıfı (Protection):

- IP65, IP66K, IP67 Inserted and Tightened (EN 60529)

Ürün Yapısı

(Product Structure)

Damar Kesidi (Cross Section): 0,34 mm²
Dış Kılıf (Outer Sheath): PVC

Onaylar (Approvals)

- UL AWM Style 2464 (Kablo (Cable))
- DIN VDE 0295 (Kablo (Cable))
- UL 1581 FT-1

Elektriksel Özellikler

(Electrical Specs)

Kullanım Voltajı (Application V.):

250 V max 4 pin

125 V max 5 pin

30 V max UL Listed

Nominal Akım (Nominal Current):

4 A/Her Kontakta (Per Contact)

Ürün Kodu (Article No)	Ürün Tanımı (Description)	Pin (Pin)	Kablo Kesidi (Cable Section)	Kablo Tipi (Cable Type)	Kablo Bitişi (Cable Finish)	Uygulama (Application)	Renk (Color)	Uzunluk (Length)
A012.03.02.134.301.0020	M 12 A-Code 3 Pin - 0°/90°	3	3x0,34 mm ²	PVC (UL/CSA)	0° Erkek(Male) 90° Dişi(Female)	Sabit(Static)	Siyah(Black)	2 m
A012.03.02.134.301.0050	M 12 A-Code 3 Pin - 0°/90°	3	3x0,34 mm ²	PVC (UL/CSA)		Sabit(Static)	Siyah(Black)	5 m
A012.03.02.134.301.0100	M 12 A-Code 3 Pin - 0°/90°	3	3x0,34 mm ²	PVC (UL/CSA)		Sabit(Static)	Siyah(Black)	10 m
A012.04.02.134.301.0020	M 12 A-Code 4 Pin - 0°/90°	4	4x0,34 mm ²	PVC (UL/CSA)		Sabit(Static)	Siyah(Black)	2 m
A012.04.02.134.301.0050	M 12 A-Code 4 Pin - 0°/90°	4	4x0,34 mm ²	PVC (UL/CSA)		Sabit(Static)	Siyah(Black)	5 m
A012.04.02.134.301.0100	M 12 A-Code 4 Pin - 0°/90°	4	4x0,34 mm ²	PVC (UL/CSA)		Sabit(Static)	Siyah(Black)	10 m
A012.05.02.134.301.0020	M 12 A-Code 5 Pin - 0°/90°	5	5x0,34 mm ²	PVC (UL/CSA)		Sabit(Static)	Siyah(Black)	2 m
A012.05.02.134.301.0050	M 12 A-Code 5 Pin - 0°/90°	5	5x0,34 mm ²	PVC (UL/CSA)		Sabit(Static)	Siyah(Black)	5 m
A012.05.02.134.301.0100	M 12 A-Code 5 Pin - 0°/90°	5	5x0,34 mm ²	PVC (UL/CSA)		Sabit(Static)	Siyah(Black)	10 m

*UL/CSA Standartları kablolar içindir. (UL/CSA Standarts just for cables.)

**İsteğe özel metraj yapılabilmektedir. (Cable length is able to produce according to demand.)

M12 DİŞİ KONNEKTÖR 0° - PUR / A KOD

M12 FEMALE CONNECTOR 0° - PUR / A CODE

Bir Ucu Açık (Open Finished) - Hareketli Ortam (Dynamic Application)



EXTRA
FLEX

SP
C US

UL
LISTED

Kontakt Şeması (Contact Layout)

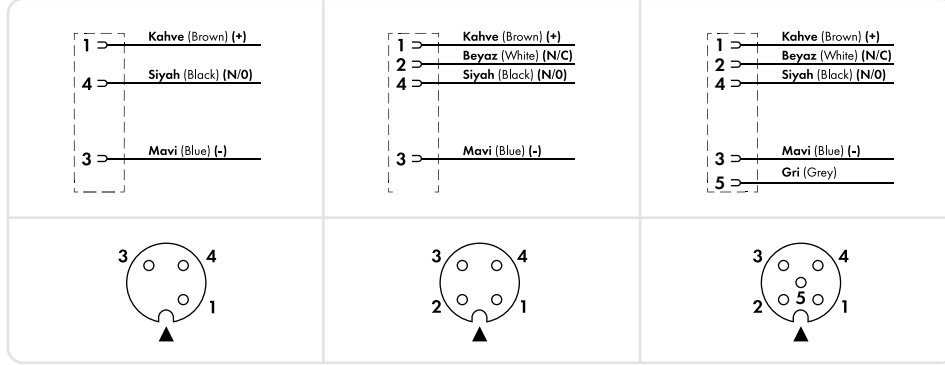

Teknik Veriler (Technical Data)



Malzeme (Materials)

- Kontakt (Contact): CuSn
- Kontakt Yüzeyi (Plated Surface): Ni/Au
- Cıvata (Hexnut): Çinko Döküm (Zinc Diecasting), Nikel Kaplama (Nickel Plated)
- Gövde (Body): TPU UL94
- Conta (O-Ring): FKM



Minimum Bükülme Yarıçapı (Bending Radius):

- Hareketli (Dynamics): 10x Dışçap (Outer Dia.)
- Sabit (Static): 7.5x Dışçap (Outer Dia.)



Hareket Sayısı (Cycle):

- 4-6 Milyon Hareket (Cycle) (10x Dışçap (Outer Dia.))
- Maksimum İvmelenme (Max. Acceleration): 30m/sec²
- Maksimum Hız (Max. Speed): 240m/min



Çalışma Sıcaklığı (Operating Temperature):

-40 °C, +80 °C



Koruma Sınıfı (Protection):

IP65, IP66K, IP67 Inserted and Tightened (EN 60529)

Ürün Yapısı (Product Structure)

Damar Kesidi (Cross Section): 0,34 mm²
Dış Kılıf (Outer Sheath): PUR

Elektriksel Özellikler (Electrical Specs)

Kullanım Voltajı (Application V.):
250 V max 4 pin
125 V max 5 pin
30 V max UL Listed
Nominal Akım (Nominal Current):
4 A/Her Kontakta (Per Contact)

Onaylar (Approvals)

- UL AWM Style 20549 (Kablo (Cable))
- DIN VDE 0295 (Kablo (Cable))
- UL 1581 FT-1
- Halojensiz (Halogen-free)

Ürün Kodu (Article No)	Ürün Tanımı (Description)	Pin (Pin)	Kablo Kesidi (Cable Section)	Kablo Tipi (Cable Type)	Kablo Bitişi (Cable Finish)	Uygulama (Application)	Renk (Color)	Uzunluk (Length)
A012.03.01.111.302.0020	M 12 A-Code 3 Pin Dişi(Female) - 0°	3	3x0,34 mm ²	PUR (UL/CSA)	Açık(Open)	Hareketli(Dynamic)	Gri(Gray)	2 m
A012.03.01.111.302.0050	M 12 A-Code 3 Pin Dişi(Female) - 0°	3	3x0,34 mm ²	PUR (UL/CSA)	Açık(Open)	Hareketli(Dynamic)	Gri(Gray)	5 m
A012.03.01.111.302.0100	M 12 A-Code 3 Pin Dişi(Female) - 0°	3	3x0,34 mm ²	PUR (UL/CSA)	Açık(Open)	Hareketli(Dynamic)	Gri(Gray)	10 m
A012.04.01.111.302.0020	M 12 A-Code 4 Pin Dişi(Female) - 0°	4	4x0,34 mm ²	PUR (UL/CSA)	Açık(Open)	Hareketli(Dynamic)	Gri(Gray)	2 m
A012.04.01.111.302.0050	M 12 A-Code 4 Pin Dişi(Female) - 0°	4	4x0,34 mm ²	PUR (UL/CSA)	Açık(Open)	Hareketli(Dynamic)	Gri(Gray)	5 m
A012.04.01.111.302.0100	M 12 A-Code 4 Pin Dişi(Female) - 0°	4	4x0,34 mm ²	PUR (UL/CSA)	Açık(Open)	Hareketli(Dynamic)	Gri(Gray)	10 m
A012.05.01.111.302.0020	M 12 A-Code 5 Pin Dişi(Female) - 0°	5	5x0,34 mm ²	PUR (UL/CSA)	Açık(Open)	Hareketli(Dynamic)	Gri(Gray)	2 m
A012.05.01.111.302.0050	M 12 A-Code 5 Pin Dişi(Female) - 0°	5	5x0,34 mm ²	PUR (UL/CSA)	Açık(Open)	Hareketli(Dynamic)	Gri(Gray)	5 m
A012.05.01.111.302.0100	M 12 A-Code 5 Pin Dişi(Female) - 0°	5	5x0,34 mm ²	PUR (UL/CSA)	Açık(Open)	Hareketli(Dynamic)	Gri(Gray)	10 m

*UL/CSA Standartları kablolar içindir. (UL/CSA Standarts just for cables.)

**İsteğe özel metraj yapılabilmektedir. (Cable length is able to produce according to demand.)

M12 DİŞİ KONNEKTÖR 90° - PUR / A KOD

M12 FEMALE CONNECTOR 90° - PUR / A CODE

Bir Ucu Açık (Open Finished) - Hareketli Ortam (Dynamic Application)

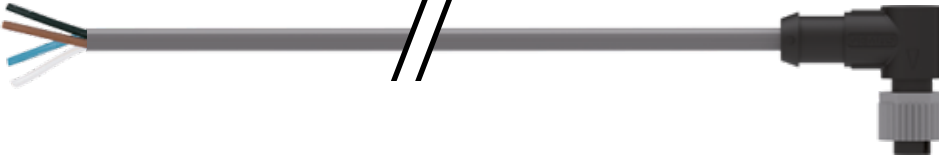

EXTRA
FLEX

SP
C US

UL
LISTED

Kontakt Şeması (Contact Layout)

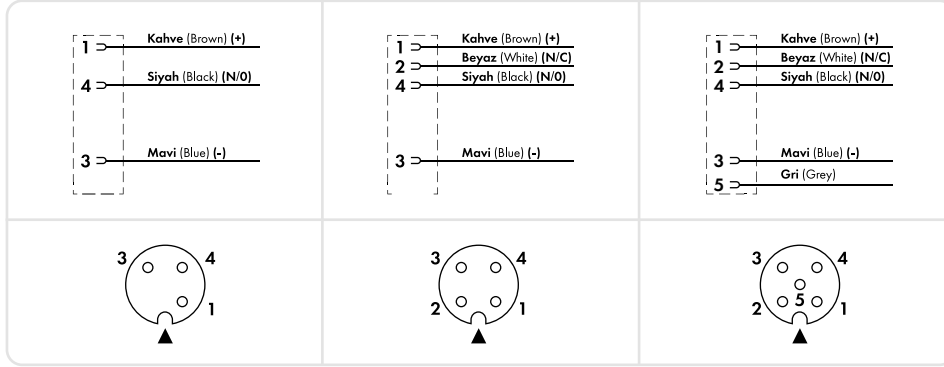

Teknik Veriler (Technical Data)



Malzeme (Materials)

- Kontakt (Contact): CuSn
- Kontakt Yüzeyi (Plated Surface): Ni/Au
- Cıvata (Hexnut): Çinko Döküm (Zinc Diecasting), Nikel Kaplama (Nickel Plated)
- Gövde (Body): TPU UL94
- Conta (O-Ring): FKM



Minimum Bükülme Yarıçapı (Bending Radius):

- Hareketli (Dynamics): 10x Dışçap (Outer Dia.)
- Sabit (Static): 7.5x Dışçap (Outer Dia.)



Hareket Sayısı (Cycle):

- 4-6 Milyon Hareket (Cycle) (10x Dışçap (Outer Dia.))
- Maksimum İvmelenme (Max. Acceleration): 30m/sec²
- Maksimum Hız (Max. Speed): 240m/min



Çalışma Sıcaklığı (Operating Temperature):

-40 °C, + 80 °C



Koruma Sınıfı (Protection):

IP65, IP66K, IP67 Inserted and Tightened (EN 60529)

Ürün Yapısı

(Product Structure)

Damar Kesidi (Cross Section): 0,34 mm²
Dış Kılıf (Outer Sheath): PUR

Onaylar (Approvals)

- UL AWM Style 20549 (Kablo (Cable))
- DIN VDE 0295 (Kablo (Cable))
- UL 1581 FT-1
- Halojensiz (Halogen-free)

Elektriksel Özellikler

(Electrical Specs)

Kullanım Voltajı (Application V.):
250 V max 4 pin
125 V max 5 pin
30 V max UL Listed

Nominal Akım (Nominal Current):
4 A/Her Kontakta (Per Contact)

Ürün Kodu (Article No)	Ürün Tanımı (Description)	Pin (Pin)	Kablo Kesidi (Cable Section)	Kablo Tipi (Cable Type)	Kablo Bitişi (Cable Finish)	Uygulama (Application)	Renk (Color)	Uzunluk (Length)
A012.03.01.112.302.0020	M 12 A-Code 3 Pin Dişi(Female) - 90°	3	3x0,34 mm ²	PUR (UL/CSA)	Açık(Open)	Hareketli(Dynamic)	Gri(Gray)	2 m
A012.03.01.112.302.0050	M 12 A-Code 3 Pin Dişi(Female) - 90°	3	3x0,34 mm ²	PUR (UL/CSA)	Açık(Open)	Hareketli(Dynamic)	Gri(Gray)	5 m
A012.03.01.112.302.0100	M 12 A-Code 3 Pin Dişi(Female) - 90°	3	3x0,34 mm ²	PUR (UL/CSA)	Açık(Open)	Hareketli(Dynamic)	Gri(Gray)	10 m
A012.04.01.112.302.0020	M 12 A-Code 4 Pin Dişi(Female) - 90°	4	4x0,34 mm ²	PUR (UL/CSA)	Açık(Open)	Hareketli(Dynamic)	Gri(Gray)	2 m
A012.04.01.112.302.0050	M 12 A-Code 4 Pin Dişi(Female) - 90°	4	4x0,34 mm ²	PUR (UL/CSA)	Açık(Open)	Hareketli(Dynamic)	Gri(Gray)	5 m
A012.04.01.112.302.0100	M 12 A-Code 4 Pin Dişi(Female) - 90°	4	4x0,34 mm ²	PUR (UL/CSA)	Açık(Open)	Hareketli(Dynamic)	Gri(Gray)	10 m
A012.05.01.112.302.0020	M 12 A-Code 5 Pin Dişi(Female) - 90°	5	5x0,34 mm ²	PUR (UL/CSA)	Açık(Open)	Hareketli(Dynamic)	Gri(Gray)	2 m
A012.05.01.112.302.0050	M 12 A-Code 5 Pin Dişi(Female) - 90°	5	5x0,34 mm ²	PUR (UL/CSA)	Açık(Open)	Hareketli(Dynamic)	Gri(Gray)	5 m
A012.05.01.112.302.0100	M 12 A-Code 5 Pin Dişi(Female) - 90°	5	5x0,34 mm ²	PUR (UL/CSA)	Açık(Open)	Hareketli(Dynamic)	Gri(Gray)	10 m

*UL/CSA Standartları kablolar içindir. (UL/CSA Standarts just for cables.)

**İsteğe özel metraj yapılabilmektedir. (Cable length is able to produce according to demand.)

M12 ERKEK KONNEKTÖR 0° - PUR / A KOD

M12 MALE CONNECTOR 0° - PUR / A CODE

Bir Ucu Açık (Open Finished) - Hareketli Ortam (Dynamic Application)



EXTRA
FLEX



Kontakt Şeması (Contact Layout)

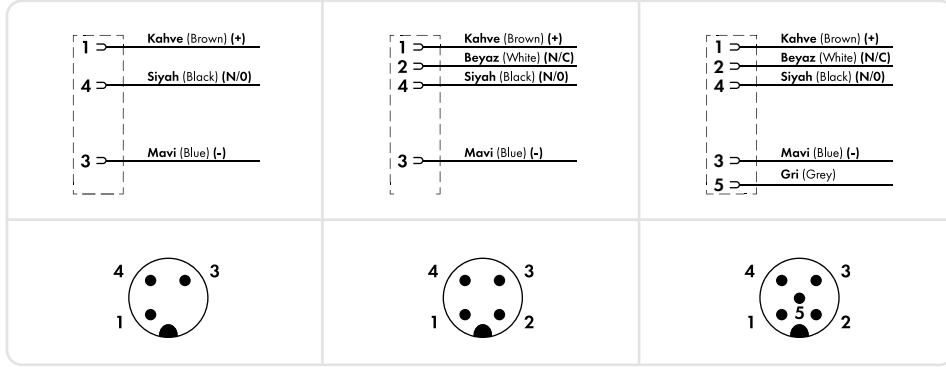

Teknik Veriler (Technical Data)



Malzeme (Materials)

- Kontakt (Contact): CuSn
- Kontak Yüzeyi (Plated Surface): Ni/Au
- Cıvata (Hexnut): Çinko Döküm (Zinc Diecasting), Nikel Kaplama (Nickel Plated)
- Gövde (Body): TPU UL94
- Conta (O-Ring): FKM



Minimum Bükülme Yarıçapı (Bending Radius):

- Hareketli (Dynamics): 10x Dışçap (Outer Dia.)
- Sabit (Static): 7.5x Dışçap (Outer Dia.)



Hareket Sayısı (Cycle):

- 4-6 Milyon Hareket (Cycle) (10x Dışçap (Outer Dia.))
- Maksimum İvmelenme (Max. Acceleration): 30m/sec²
- Maksimum Hız (Max. Speed): 240m/min



Çalışma Sıcaklığı (Operating Temperature):

-40 °C, +80 °C



Koruma Sınıfı (Protection):

IP65, IP66K, IP67 Inserted and Tightened (EN 60529)

Ürün Yapısı (Product Structure)

Damar Kesidi (Cross Section): 0,34 mm²
Dış Kılıf (Outer Sheath): PUR

Elektriksel Özellikler (Electrical Specs)

Kullanım Voltajı (Application V.):
250 V max 4 pin
125 V max 5 pin
30 V max UL Listed
Nominal Akım (Nominal Current):
4 A/Her Kontakta (Per Contact)

Onaylar (Approvals)

- UL AWM Style 20549 (Kablo (Cable))
- DIN VDE 0295 (Kablo (Cable))
- UL 1581 FT-1
- Halojensiz (Halogen-free)

Ürün Kodu (Article No)	Ürün Tanımı (Description)	Pin (Pin)	Kablo Kesidi (Cable Section)	Kablo Tipi (Cable Type)	Kablo Bitişi (Cable Finish)	Uygulama (Application)	Renk (Color)	Uzunluk (Length)
A012.03.01.121.302.0020	M 12 A-Code 3 Pin Erkek(Male) - 0°	3	3x0,34 mm ²	PUR (UL/CSA)	Açık(Open)	Hareketli(Dynamic)	Gri(Gray)	2 m
A012.03.01.121.302.0050	M 12 A-Code 3 Pin Erkek(Male) - 0°	3	3x0,34 mm ²	PUR (UL/CSA)	Açık(Open)	Hareketli(Dynamic)	Gri(Gray)	5 m
A012.03.01.121.302.0100	M 12 A-Code 3 Pin Erkek(Male) - 0°	3	3x0,34 mm ²	PUR (UL/CSA)	Açık(Open)	Hareketli(Dynamic)	Gri(Gray)	10 m
A012.04.01.121.302.0020	M 12 A-Code 4 Pin Erkek(Male) - 0°	4	4x0,34 mm ²	PUR (UL/CSA)	Açık(Open)	Hareketli(Dynamic)	Gri(Gray)	2 m
A012.04.01.121.302.0050	M 12 A-Code 4 Pin Erkek(Male) - 0°	4	4x0,34 mm ²	PUR (UL/CSA)	Açık(Open)	Hareketli(Dynamic)	Gri(Gray)	5 m
A012.04.01.121.302.0100	M 12 A-Code 4 Pin Erkek(Male) - 0°	4	4x0,34 mm ²	PUR (UL/CSA)	Açık(Open)	Hareketli(Dynamic)	Gri(Gray)	10 m
A012.05.01.121.302.0020	M 12 A-Code 5 Pin Erkek(Male) - 0°	5	5x0,34 mm ²	PUR (UL/CSA)	Açık(Open)	Hareketli(Dynamic)	Gri(Gray)	2 m
A012.05.01.121.302.0050	M 12 A-Code 5 Pin Erkek(Male) - 0°	5	5x0,34 mm ²	PUR (UL/CSA)	Açık(Open)	Hareketli(Dynamic)	Gri(Gray)	5 m
A012.05.01.121.302.0100	M 12 A-Code 5 Pin Erkek(Male) - 0°	5	5x0,34 mm ²	PUR (UL/CSA)	Açık(Open)	Hareketli(Dynamic)	Gri(Gray)	10 m

*UL/CSA Standartları kablolar içindir. (UL/CSA Standards just for cables.)

**İsteğe özel metraj yapılabilmektedir. (Cable length is able to produce according to demand.)

M12 ERKEK KONNEKTÖR 90° - PUR / A KOD

M12 MALE CONNECTOR 90° - PUR / A CODE

Bir Ucu Açık (Open Finished) - Hareketli Ortam (Dynamic Application)

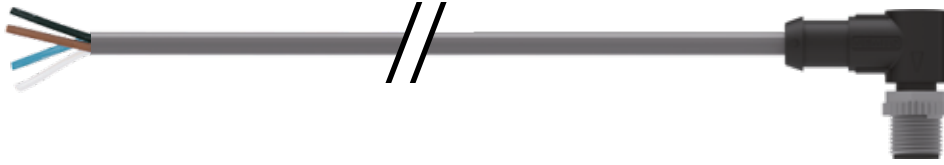

EXTRA
FLEX

SP
C US

UL
LISTED

Kontakt Şeması (Contact Layout)

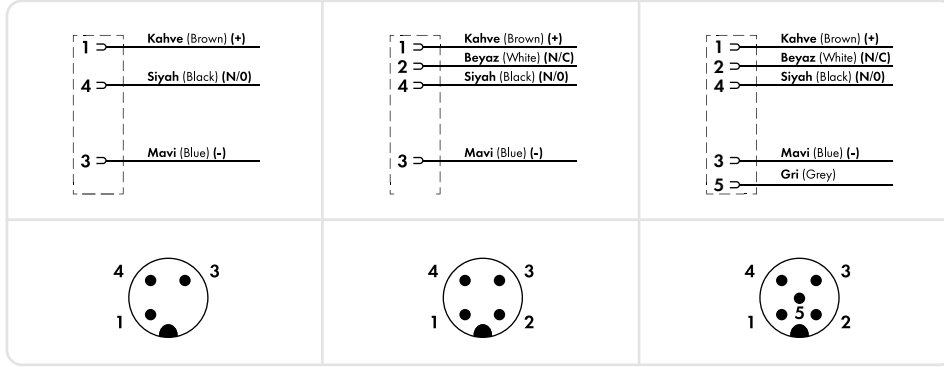

Teknik Veriler (Technical Data)



Malzeme (Materials)

- **Kontakt (Contact):** CuSn
- **Kontak Yüzeyi (Plated Surface):** Ni/Au
- **Cıvata (Hexnut):** Çinko Döküm (Zinc Diecasting), Nikel Kaplama (Nickel Plated)
- **Gövde (Body):** TPU UL94
- **Conta (O-Ring):** FKM



Minimum Bükülme Yarıçapı (Bending Radius):

- **Hareketli (Dynamics):** 10x Dışçap (Outer Dia.)
- **Sabit (Static):** 7.5x Dışçap (Outer Dia.)



Hareket Sayısı (Cycle):

- 4-6 Milyon Hareket (Cycle) (10x Dışçap (Outer Dia.))
- **Maksimum İvmelenme (Max. Acceleration):** 30m/sec²
- **Maksimum Hız (Max. Speed):** 240m/min



Çalışma Sıcaklığı (Operating Temperature):

-40 °C, + 80 °C



Koruma Sınıfı (Protection):

IP65, IP66K, IP67 Inserted and Tightened (EN 60529)

Ürün Yapısı (Product Structure)

Damar Kesidi (Cross Section): 0,34 mm²
Dış Kılıf (Outer Sheath): PUR

Elektriksel Özellikler (Electrical Specs)

Kullanım Voltajı (Application V.):
250 V max 4 pin
125 V max 5 pin
30 V max UL Listed
Nominal Akım (Nominal Current):
4 A/Her Kontakta (Per Contact)

Onaylar (Approvals)

- UL AWM Style 20549 (Kablo (Cable))
- DIN VDE 0295 (Kablo (Cable))
- UL 1581 FT-1
- Halojensiz (Halogen-free)

Ürün Kodu (Article No)	Ürün Tanımı (Description)	Pin (Pin)	Kablo Kesidi (Cable Section)	Kablo Tipi (Cable Type)	Kablo Bitişi (Cable Finish)	Uygulama (Application)	Renk (Color)	Uzunluk (Length)
A012.03.01.122.302.0020	M 12 A-Code 3 Pin Erkek(Male) - 90°	3	3x0,34 mm ²	PUR (UL/CSA)	Açık(Open)	Hareketli(Dynamic)	Gri(Gray)	2 m
A012.03.01.122.302.0050	M 12 A-Code 3 Pin Erkek(Male) - 90°	3	3x0,34 mm ²	PUR (UL/CSA)	Açık(Open)	Hareketli(Dynamic)	Gri(Gray)	5 m
A012.03.01.122.302.0100	M 12 A-Code 3 Pin Erkek(Male) - 90°	3	3x0,34 mm ²	PUR (UL/CSA)	Açık(Open)	Hareketli(Dynamic)	Gri(Gray)	10 m
A012.04.01.122.302.0020	M 12 A-Code 4 Pin Erkek(Male) - 90°	4	4x0,34 mm ²	PUR (UL/CSA)	Açık(Open)	Hareketli(Dynamic)	Gri(Gray)	2 m
A012.04.01.122.302.0050	M 12 A-Code 4 Pin Erkek(Male) - 90°	4	4x0,34 mm ²	PUR (UL/CSA)	Açık(Open)	Hareketli(Dynamic)	Gri(Gray)	5 m
A012.04.01.122.302.0100	M 12 A-Code 4 Pin Erkek(Male) - 90°	4	4x0,34 mm ²	PUR (UL/CSA)	Açık(Open)	Hareketli(Dynamic)	Gri(Gray)	10 m
A012.05.01.122.302.0020	M 12 A-Code 5 Pin Erkek(Male) - 90°	5	5x0,34 mm ²	PUR (UL/CSA)	Açık(Open)	Hareketli(Dynamic)	Gri(Gray)	2 m
A012.05.01.122.302.0050	M 12 A-Code 5 Pin Erkek(Male) - 90°	5	5x0,34 mm ²	PUR (UL/CSA)	Açık(Open)	Hareketli(Dynamic)	Gri(Gray)	5 m
A012.05.01.122.302.0100	M 12 A-Code 5 Pin Erkek(Male) - 90°	5	5x0,34 mm ²	PUR (UL/CSA)	Açık(Open)	Hareketli(Dynamic)	Gri(Gray)	10 m

*UL/CSA Standartları kablolar içindir. (UL/CSA Standards just for cables.)

**İsteğe özel metraj yapılabilmektedir. (Cable length is able to produce according to demand.)

M12 ÇİFT TARAFLI KONNEKTÖR 0° - PUR / A KOD

M12 DOUBLE SIDE CONNECTOR 0° - PUR / A CODE

Hareketli Ortam (Dynamic Application)



EXTRA
FLEX



Kontakt Şeması (Contact Layout)

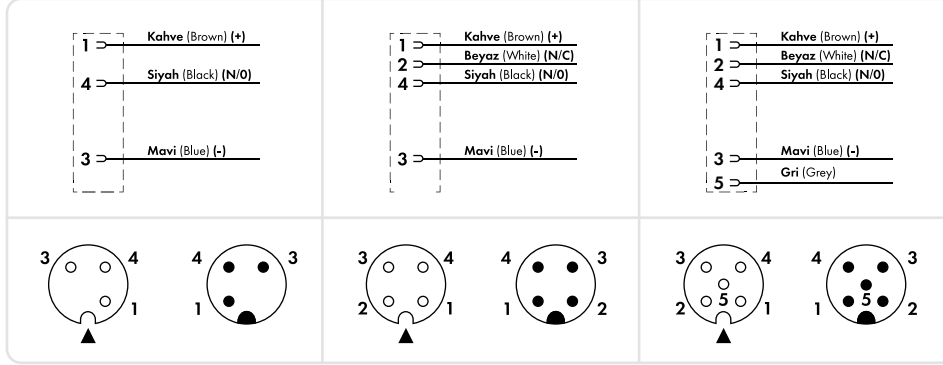

Teknik Veriler (Technical Data)



Malzeme (Materials)

- Kontakt (Contact): CuSn
- Kontakt Yüzeyi (Plated Surface): Ni/Au
- Cıvata (Hexnut): Çinko Döküm (Zinc Diecasting), Nikel Kaplama (Nickel Plated)
- Gövde (Body): TPU UL94
- Conta (O-Ring): FKM



Minimum Bükülme Yarıçapı (Bending Radius):

- Hareketli (Dynamics): 10x Dışçap (Outer Dia.)
- Sabit (Static): 7.5x Dışçap (Outer Dia.)



Hareket Sayısı (Cycle):

- 4-6 Milyon Hareket (Cycle) (10x Dışçap (Outer Dia.))
- Maksimum İvmelenme (Max. Acceleration): 30m/sec²
- Maksimum Hız (Max. Speed): 240m/min



Çalışma Sıcaklığı (Operating Temperature):

-40 °C , + 80 °C



Koruma Sınıfı (Protection):

IP65, IP66K, IP67 Inserted and Tightened (EN 60529)

Ürün Yapısı (Product Structure)

Damar Kesidi (Cross Section): 0,34 mm²
Dış Kılıf (Outer Sheath): PUR

Elektriksel Özellikler (Electrical Specs)

Kullanım Voltajı (Application V.):
250 V max 4 pin
125 V max 5 pin
30 V max UL Listed
Nominal Akım (Nominal Current):
4 A/Her Kontakta (Per Contact)

Onaylar (Approvals)

- UL AWM Style 20549 (Kablo (Cable))
- DIN VDE 0295 (Kablo (Cable))
- UL 1581 FT-1
- Halojensiz (Halogen-free)

Ürün Kodu (Article No)	Ürün Tanımı (Description)	Pin (Pin)	Kablo Kesidi (Cable Section)	Kablo Tipi (Cable Type)	Kablo Bitişi (Cable Finish)	Uygulama (Application)	Renk (Color)	Uzunluk (Length)
A012.03.01.131.302.0020	M 12 A-Code 3 Pin - 0°	3	3x0,34 mm ²	PUR (UL/CSA)	Soketli(Socket)	Hareketli(Dynamic)	Gri(Gray)	2 m
A012.03.01.131.302.0050	M 12 A-Code 3 Pin - 0°	3	3x0,34 mm ²	PUR (UL/CSA)	Soketli(Socket)	Hareketli(Dynamic)	Gri(Gray)	5 m
A012.03.01.131.302.0100	M 12 A-Code 3 Pin - 0°	3	3x0,34 mm ²	PUR (UL/CSA)	Soketli(Socket)	Hareketli(Dynamic)	Gri(Gray)	10 m
A012.04.01.131.302.0020	M 12 A-Code 4 Pin - 0°	4	4x0,34 mm ²	PUR (UL/CSA)	Soketli(Socket)	Hareketli(Dynamic)	Gri(Gray)	2 m
A012.04.01.131.302.0050	M 12 A-Code 4 Pin - 0°	4	4x0,34 mm ²	PUR (UL/CSA)	Soketli(Socket)	Hareketli(Dynamic)	Gri(Gray)	5 m
A012.04.01.131.302.0100	M 12 A-Code 4 Pin - 0°	4	4x0,34 mm ²	PUR (UL/CSA)	Soketli(Socket)	Hareketli(Dynamic)	Gri(Gray)	10 m
A012.05.01.131.302.0020	M 12 A-Code 5 Pin - 0°	5	5x0,34 mm ²	PUR (UL/CSA)	Soketli(Socket)	Hareketli(Dynamic)	Gri(Gray)	2 m
A012.05.01.131.302.0050	M 12 A-Code 5 Pin - 0°	5	5x0,34 mm ²	PUR (UL/CSA)	Soketli(Socket)	Hareketli(Dynamic)	Gri(Gray)	5 m
A012.05.01.131.302.0100	M 12 A-Code 5 Pin - 0°	5	5x0,34 mm ²	PUR (UL/CSA)	Soketli(Socket)	Hareketli(Dynamic)	Gri(Gray)	10 m

*UL/CSA Standartları kablolar içindir. (UL/CSA Standards just for cables.)

**İsteğe özel metraj yapılabilmektedir. (Cable length is able to produce according to demand.)

M12 ÇİFT TARAFLI KONNEKTÖR 90° - PUR / A KOD

M12 DOUBLE SIDE CONNECTOR 90° - PUR / A CODE

Hareketli Ortam (Dynamic Application)

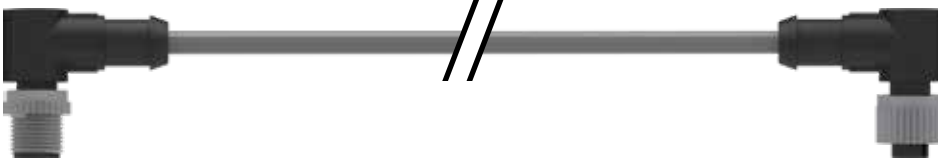

EXTRA
FLEX

CSA
US

UL
LISTED

Kontakt Şeması (Contact Layout)

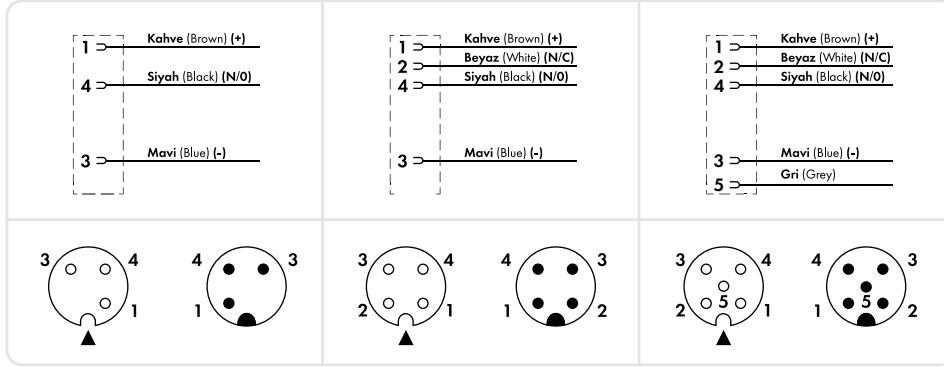

Teknik Veriler (Technical Data)



Malzeme (Materials)

- Kontakt (Contact): CuSn
- Kontak Yüzeyi (Plated Surface): Ni/Au
- Cıvata (Hexnut): Çinko Döküm (Zinc Diecasting), Nikel Kaplama (Nickel Plated)
- Gövde (Body): TPU UL94
- Conta (O-Ring): FKM



Minimum Bükülme Yarıçapı (Bending Radius):

- Hareketli (Dynamics): 10x Dışçap (Outer Dia.)
- Sabit (Static): 7.5x Dışçap (Outer Dia.)



Hareket Sayısı (Cycle):

- 4-6 Milyon Hareket (Cycle) (10x Dışçap (Outer Dia.))
- Maksimum İvmelenme (Max. Acceleration): 30m/sec²
- Maksimum Hız (Max. Speed): 240m/min



Çalışma Sıcaklığı (Operating Temperature):

-40 °C , + 80 °C



Koruma Sınıfı (Protection):

IP65, IP66K, IP67 Inserted and Tightened (EN 60529)

Ürün Yapısı

(Product Structure)

Damar Kesidi (Cross Section): 0,34 mm²
Dış Kılıf (Outer Sheath): PUR

Elektriksel Özellikler

(Electrical Specs)

Kullanım Voltajı (Application V.):
250 V max 4 pin
125 V max 5 pin
30 V max UL listed
Nominal Akım (Nominal Current):
4 A/Her Kontakta (Per Contact)

Onaylar (Approvals)

- UL AWM Style 20549 (Kablo (Cable))
- DIN VDE 0295 (Kablo (Cable))
- UL 1581 FT-1
- Halojensiz (Halogen-free)

Ürün Kodu (Article No)	Ürün Tanımı (Description)	Pin (Pin)	Kablo Kesidi (Cable Section)	Kablo Tipi (Cable Type)	Kablo Bitişi (Cable Finish)	Uygulama (Application)	Renk (Color)	Uzunluk (Length)
A012.03.01.132.302.0020	M 12 A-Code 3 Pin - 90°	3	3x0,34 mm ²	PUR (UL/CSA)	Soketli(Socket)	Hareketli(Dynamic)	Gri(Gray)	2 m
A012.03.01.132.302.0050	M 12 A-Code 3 Pin - 90°	3	3x0,34 mm ²	PUR (UL/CSA)	Soketli(Socket)	Hareketli(Dynamic)	Gri(Gray)	5 m
A012.03.01.132.302.0100	M 12 A-Code 3 Pin - 90°	3	3x0,34 mm ²	PUR (UL/CSA)	Soketli(Socket)	Hareketli(Dynamic)	Gri(Gray)	10 m
A012.04.01.132.302.0020	M 12 A-Code 4 Pin - 90°	4	4x0,34 mm ²	PUR (UL/CSA)	Soketli(Socket)	Hareketli(Dynamic)	Gri(Gray)	2 m
A012.04.01.132.302.0050	M 12 A-Code 4 Pin - 90°	4	4x0,34 mm ²	PUR (UL/CSA)	Soketli(Socket)	Hareketli(Dynamic)	Gri(Gray)	5 m
A012.04.01.132.302.0100	M 12 A-Code 4 Pin - 90°	4	4x0,34 mm ²	PUR (UL/CSA)	Soketli(Socket)	Hareketli(Dynamic)	Gri(Gray)	10 m
A012.05.01.132.302.0020	M 12 A-Code 5 Pin - 90°	5	5x0,34 mm ²	PUR (UL/CSA)	Soketli(Socket)	Hareketli(Dynamic)	Gri(Gray)	2 m
A012.05.01.132.302.0050	M 12 A-Code 5 Pin - 90°	5	5x0,34 mm ²	PUR (UL/CSA)	Soketli(Socket)	Hareketli(Dynamic)	Gri(Gray)	5 m
A012.05.01.132.302.0100	M 12 A-Code 5 Pin - 90°	5	5x0,34 mm ²	PUR (UL/CSA)	Soketli(Socket)	Hareketli(Dynamic)	Gri(Gray)	10 m

*UL/CSA Standartları kablolar içindir. (UL/CSA Standards just for cables.)

**İsteğe özel metraj yapılabilmektedir. (Cable length is able to produce according to demand.)

M12 ÇİFT TARAFLI KONNEKTÖR 0° DİŞİ / 90° ERKEK - PUR / A KOD

M12 DOUBLE SIDE CONNECTOR 0° FEMALE / 90° MALE - PUR / A CODE

Hareketli Ortam (Dynamic Application)

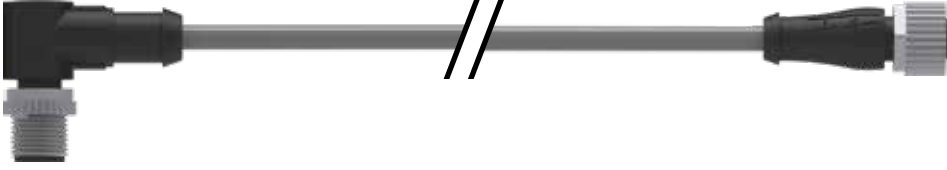

Kontakt Şeması (Contact Layout)

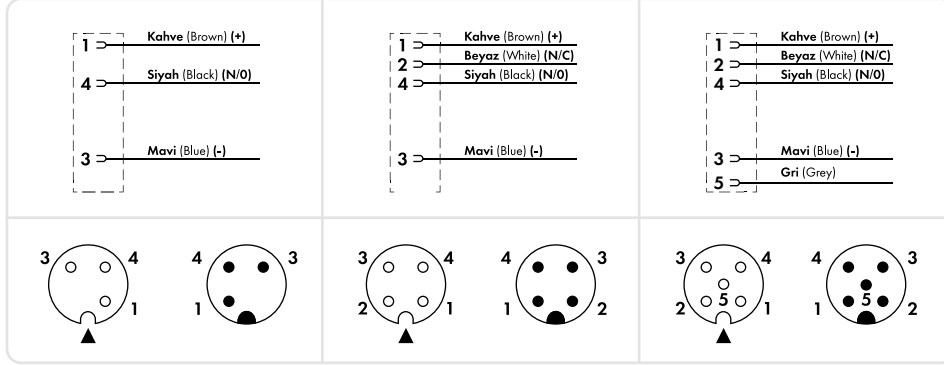

Teknik Veriler (Technical Data)



Malzeme (Materials)

- Kontakt (Contact): CuSn
- Kontak Yüzeyi (Plated Surface): Ni/Au
- Cıvata (Hexnut): Çinko Döküm (Zinc Diecasting), Nikel Kaplama (Nickel Plated)
- Gövde (Body): TPU UL94
- Conta (O-Ring): FKM



Minimum Bükülme Yarıçapı (Bending Radius):

- Hareketli (Dynamics): 10x Dışçap (Outer Dia.)
- Sabit (Static): 7.5x Dışçap (Outer Dia.)



Hareket Sayısı (Cycle):

- 4-6 Milyon Hareket (Cycle) (10x Dışçap (Outer Dia.))
- Maksimum İvmelenme (Max. Acceleration): 30m/sec²
- Maksimum Hız (Max. Speed): 240m/min



Çalışma Sıcaklığı (Operating Temperature):

-40 °C , + 80 °C



Koruma Sınıfı (Protection):

IP65, IP66K, IP67 Inserted and Tightened (EN 60529)

Ürün Yapısı (Product Structure)

Damar Kesidi (Cross Section): 0,34 mm²
Dış Kılıf (Outer Sheath): PUR

Elektriksel Özellikler (Electrical Specs)

Kullanım Voltajı (Application V.):
250 V max 4 pin
125 V max 5 pin
30 V max UL Listed
Nominal Akım (Nominal Current):
4 A/Her Kontakta (Per Contact)

Onaylar (Approvals)

- UL AWM Style 20549 (Kablo (Cable))
- DIN VDE 0295 (Kablo (Cable))
- UL 1581 FT-1
- Halojensiz (Halogen-free)

Ürün Kodu (Article No)	Ürün Tanımı (Description)	Pin (Pin)	Kablo Kesidi (Cable Section)	Kablo Tipi (Cable Type)	Kablo Bitişi (Cable Finish)	Uygulama (Application)	Renk (Color)	Uzunluk (Length)
A012.03.01.134.302.0020	M 12 A-Code 3 Pin - 0°/90°	3	3x0,34 mm ²	PUR (UL/CSA)	0° Dişi(Female) 90° Erkek(Male)	Hareketli(Dynamic)	Gri(Gray)	2 m
A012.03.01.134.302.0050	M 12 A-Code 3 Pin - 0°/90°	3	3x0,34 mm ²	PUR (UL/CSA)		Hareketli(Dynamic)	Gri(Gray)	5 m
A012.03.01.134.302.0100	M 12 A-Code 3 Pin - 0°/90°	3	3x0,34 mm ²	PUR (UL/CSA)		Hareketli(Dynamic)	Gri(Gray)	10 m
A012.04.01.134.302.0020	M 12 A-Code 4 Pin - 0°/90°	4	4x0,34 mm ²	PUR (UL/CSA)		Hareketli(Dynamic)	Gri(Gray)	2 m
A012.04.01.134.302.0050	M 12 A-Code 4 Pin - 0°/90°	4	4x0,34 mm ²	PUR (UL/CSA)		Hareketli(Dynamic)	Gri(Gray)	5 m
A012.04.01.134.302.0100	M 12 A-Code 4 Pin - 0°/90°	4	4x0,34 mm ²	PUR (UL/CSA)		Hareketli(Dynamic)	Gri(Gray)	10 m
A012.05.01.134.302.0020	M 12 A-Code 5 Pin - 0°/90°	5	5x0,34 mm ²	PUR (UL/CSA)		Hareketli(Dynamic)	Gri(Gray)	2 m
A012.05.01.134.302.0050	M 12 A-Code 5 Pin - 0°/90°	5	5x0,34 mm ²	PUR (UL/CSA)		Hareketli(Dynamic)	Gri(Gray)	5 m
A012.05.01.134.302.0100	M 12 A-Code 5 Pin - 0°/90°	5	5x0,34 mm ²	PUR (UL/CSA)		Hareketli(Dynamic)	Gri(Gray)	10 m

*UL/CSA Standartları kablolar içindir. (UL/CSA Standarts just for cables.)

**İsteğe özel metraj yapılabilmektedir. (Cable length is able to produce according to demand.)

M12 ÇİFT TARAFLI KONNEKTÖR 0° ERKEK / 90° DİŞİ - PUR / A KOD

M12 DOUBLE SIDE CONNECTOR 0° MALE / 90° FEMALE - PUR / A CODE

Hareketli Ortam (Dynamic Application)



Kontakt Şeması (Contact Layout)

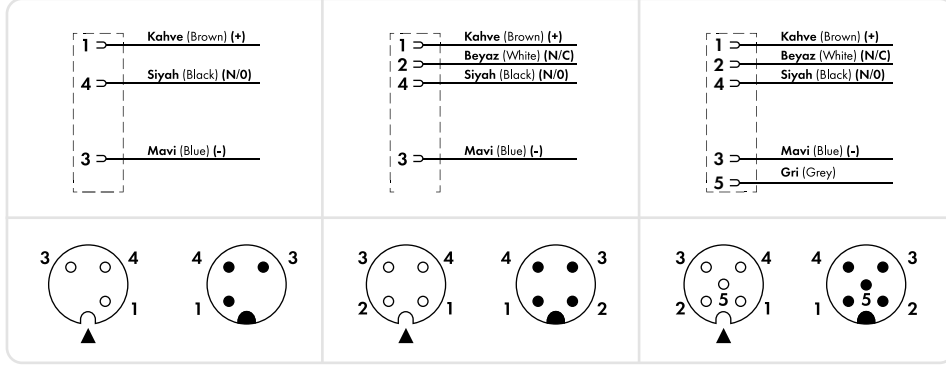

Teknik Veriler (Technical Data)

- Malzeme (Materials)**
- **Kontakt (Contact):** CuSn
 - **Kontakt Yüzeyi (Plated Surface):** Ni/Au
 - **Cıvata (Hexnut):** Çinko Döküm (Zinc Diecasting), Nikel Kaplama (Nickel Plated)
 - **Gövde (Body):** TPU UL94
 - **Conta (O-Ring):** FKM

Minimum Bükülme Yarıçapı (Bending Radius):

- **Hareketli (Dynamics):** 10x Dışçap (Outer Dia.)
- **Sabit (Static):** 7.5x Dışçap (Outer Dia.)

Hareket Sayısı (Cycle):

- 4-6 Milyon Hareket (Cycle) (10x Dışçap (Outer Dia.))
- **Maksimum İvmelenme (Max. Acceleration):** 30m/sec²
- **Maksimum Hız (Max. Speed):** 240m/min

Çalışma Sıcaklığı (Operating Temperature):

-40 °C , + 80 °C

Koruma Sınıfı (Protection):

IP65, IP66K, IP67 Inserted and Tightened (EN 60529)

Ürün Yapısı (Product Structure)

Damar Kesidi (Cross Section): 0,34 mm²
Dış Kılıf (Outer Sheath): PUR

Onaylar (Approvals)

- UL AWM Style 20549 (Kablo (Cable))
- DIN VDE 0295 (Kablo (Cable))
- UL 1581 FT-1
- Halojensiz (Halogen-free)

Elektriksel Özellikler (Electrical Specs)

Kullanım Voltajı (Application V.):
250 V max 4 pin
125 V max 5 pin
30 V max UL Listed
Nominal Akım (Nominal Current):
4 A/Her Kontakta (Per Contact)

Ürün Kodu (Article No)	Ürün Tanımı (Description)	Pin (Pin)	Kablo Kesidi (Cable Section)	Kablo Tipi (Cable Type)	Kablo Bitişi (Cable Finish)	Uygulama (Application)	Renk (Color)	Uzunluk (Length)
A012.03.01.133.302.0020	M 12 A-Code 3 Pin - 0°/90°	3	3x0,34 mm ²	PUR (UL/CSA)	0° Erkek(Male) 90° Dişi(Female)	Hareketli(Dynamic)	Gri(Gray)	2 m
A012.03.01.133.302.0050	M 12 A-Code 3 Pin - 0°/90°	3	3x0,34 mm ²	PUR (UL/CSA)		Hareketli(Dynamic)	Gri(Gray)	5 m
A012.03.01.133.302.0100	M 12 A-Code 3 Pin - 0°/90°	3	3x0,34 mm ²	PUR (UL/CSA)		Hareketli(Dynamic)	Gri(Gray)	10 m
A012.04.01.133.302.0020	M 12 A-Code 4 Pin - 0°/90°	4	4x0,34 mm ²	PUR (UL/CSA)		Hareketli(Dynamic)	Gri(Gray)	2 m
A012.04.01.133.302.0050	M 12 A-Code 4 Pin - 0°/90°	4	4x0,34 mm ²	PUR (UL/CSA)		Hareketli(Dynamic)	Gri(Gray)	5 m
A012.04.01.133.302.0100	M 12 A-Code 4 Pin - 0°/90°	4	4x0,34 mm ²	PUR (UL/CSA)		Hareketli(Dynamic)	Gri(Gray)	10 m
A012.05.01.133.302.0020	M 12 A-Code 5 Pin - 0°/90°	5	5x0,34 mm ²	PUR (UL/CSA)		Hareketli(Dynamic)	Gri(Gray)	2 m
A012.05.01.133.302.0050	M 12 A-Code 5 Pin - 0°/90°	5	5x0,34 mm ²	PUR (UL/CSA)		Hareketli(Dynamic)	Gri(Gray)	5 m
A012.05.01.133.302.0100	M 12 A-Code 5 Pin - 0°/90°	5	5x0,34 mm ²	PUR (UL/CSA)		Hareketli(Dynamic)	Gri(Gray)	10 m

*UL/CSA Standartları kablolar içindir. (UL/CSA Standarts just for cables.)

**İsteğe özel metraj yapılabilmektedir. (Cable length is able to produce according to demand.)

M8 KONNEKTÖRLER

M8 CONNECTORS



M8 A KOD (CODE) - PVC +

M8 DİŞİ KONNEKTÖR 0° (FEMALE CONNECTOR) - PVC + / A KOD (CODE)	36
M8 DİŞİ KONNEKTÖR 90° (FEMALE CONNECTOR) - PVC + / A KOD (CODE)	37
M8 ERKEK KONNEKTÖR 0° (MALE CONNECTOR) - PVC + / A KOD (CODE)	38
M8 ERKEK KONNEKTÖR 90° (MALE CONNECTOR) - PVC + / A KOD (CODE)	39
M8 ÇİFT TARAFLI KONNEKTÖR 0° (DOUBLE SIDE CONNECTOR) - PVC + / A KOD (CODE)	40
M8 ÇİFT TARAFLI KONNEKTÖR 90° (DOUBLE SIDE CONNECTOR) - PVC + / A KOD (CODE)	41
M8 ÇİFT TARAFLI KONNEKTÖR 0° DİŞİ/90° ERKEK (DOUBLE SIDE CONNECTOR 0° FEMALE/90° MALE) - PVC + / A KOD (CODE)	42
M8 ÇİFT TARAFLI KONNEKTÖR 0° ERKEK/90° DİŞİ (DOUBLE SIDE CONNECTOR 0° MALE/90° FEMALE) - PVC + / A KOD (CODE)	43

M8 A KOD (CODE) - PVC

M8 DİŞİ KONNEKTÖR 0° (FEMALE CONNECTOR) - PVC / A KOD (CODE)	44
M8 DİŞİ KONNEKTÖR 90° (FEMALE CONNECTOR) - PVC / A KOD (CODE)	45
M8 ERKEK KONNEKTÖR 0° (MALE CONNECTOR) - PVC / A KOD (CODE)	46
M8 ERKEK KONNEKTÖR 90° (MALE CONNECTOR) - PVC / A KOD (CODE)	47
M8 ÇİFT TARAFLI KONNEKTÖR 0° (DOUBLE SIDE CONNECTOR) - PVC / A KOD (CODE)	48
M8 ÇİFT TARAFLI KONNEKTÖR 90° (DOUBLE SIDE CONNECTOR) - PVC / A KOD (CODE)	49
M8 ÇİFT TARAFLI KONNEKTÖR 0° DİŞİ/90° ERKEK (DOUBLE SIDE CONNECTOR 0° FEMALE/90° MALE) - PVC / A KOD (CODE)	50
M8 ÇİFT TARAFLI KONNEKTÖR 0° ERKEK/90° DİŞİ (DOUBLE SIDE CONNECTOR 0° MALE/90° FEMALE) - PVC / A KOD (CODE)	51

M8 A KOD (CODE) - PUR

M8 DİŞİ KONNEKTÖR 0° (FEMALE CONNECTOR) - PUR / A KOD (CODE)	52
M8 DİŞİ KONNEKTÖR 90° (FEMALE CONNECTOR) - PUR / A KOD (CODE)	53
M8 ERKEK KONNEKTÖR 0° (MALE CONNECTOR) - PUR / A KOD (CODE)	54
M8 ERKEK KONNEKTÖR 90° (MALE CONNECTOR) - PUR / A KOD (CODE)	55
M8 ÇİFT TARAFLI KONNEKTÖR 0° (DOUBLE SIDE CONNECTOR) - PUR / A KOD (CODE)	56
M8 ÇİFT TARAFLI KONNEKTÖR 90° (DOUBLE SIDE CONNECTOR) - PUR / A KOD (CODE)	57
M8 ÇİFT TARAFLI KONNEKTÖR 0° DİŞİ/90° ERKEK (DOUBLE SIDE CONNECTOR 0° FEMALE/90° MALE) - PUR / A KOD (CODE)	58
M8 ÇİFT TARAFLI KONNEKTÖR 0° ERKEK/90° DİŞİ (DOUBLE SIDE CONNECTOR 0° MALE/90° FEMALE) - PUR / A KOD (CODE)	59

M8 DİŞİ KONNEKTÖR 0° - PVC + / A KOD

M8 FEMALE CONNECTOR 0° - PVC + / A CODE

Bir Ucu Açık (Open Finished) - Hareketli Ortam (Dynamic Application)



EXTRA
FLEX



Kontakt Şeması (Contact Layout)

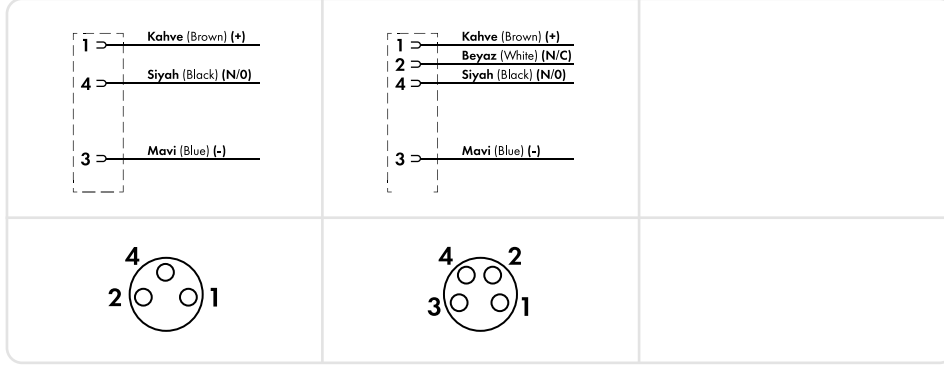

Teknik Veriler (Technical Data)



Malzeme (Materials)

- Kontakt (Contact): CuSn
- Kontakt Yüzeyi (Plated Surface): Ni/Au
- Cıvata (Hexnut): Çinko Döküm (Zinc Diecasting), Nikel Kaplama (Nickel Plated)
- Gövde (Body): TPU UL94
- Conta (O-Ring): FKM



Minimum Bükülme Yarıçapı

(Bending Radius):

- Hareketli (Dynamics): 10x Dışçap (Outer Dia.)
- Sabit (Static): 8x Dışçap (Outer Dia.)



Hareket Sayısı (Cycle):

- 3-5 Milyon Hareket (Cycle) (10x Dışçap (Outer Dia.))
- Maksimum İvmelenme (Max. Acceleration): 10m/sec²
- Maksimum Hız (Max. Speed): 180m/min



Çalışma Sıcaklığı (Operating Temperature):

-25 °C , + 80 °C



Koruma Sınıfı (Protection):

IP65, IP66K, IP67 Inserted and Tightened (EN 60529)

Ürün Yapısı

(Product Structure)

Damar Kesidi (Cross Section): 0,25 mm²
Dış Kılıf (Outer Sheath): PVC +

Onaylar (Approvals)

- UL AWM Style 2464 (Kablo (Cable))
- DIN VDE 0295 (Kablo (Cable))
- UL 1581 FT-1

Elektriksel Özellikler

(Electrical Specs)

Kullanım Voltajı (Application V.):
50 V AC/60 V DC max 3 pin
50 V AC/60 V DC max 4 pin
30 V max UL Listed

Nominal Akım (Nominal Current):
4 A/Her Kontakta (Per Contact)

Ürün Kodu (Article No)	Ürün Tanımı (Description)	Pin (Pin)	Kablo Kesidi (Cable Section)	Kablo Tipi (Cable Type)	Kablo Bitişi (Cable Finish)	Uygulama (Application)	Renk (Color)	Uzunluk (Length)
A008.03.01.111.301.0020	M 12 A-Code 3 Pin Dişi(Female) - 0°	3	3x0,25 mm ²	PVC + (UL/CSA)	Açık(Open)	Hareketli(Dynamic)	Siyah(Black)	2 m
A008.03.01.111.301.0050	M 12 A-Code 3 Pin Dişi(Female) - 0°	3	3x0,25 mm ²	PVC + (UL/CSA)	Açık(Open)	Hareketli(Dynamic)	Siyah(Black)	5 m
A008.03.01.111.301.0100	M 12 A-Code 3 Pin Dişi(Female) - 0°	3	3x0,25 mm ²	PVC + (UL/CSA)	Açık(Open)	Hareketli(Dynamic)	Siyah(Black)	10 m
A008.04.01.111.301.0020	M 12 A-Code 4 Pin Dişi(Female) - 0°	4	4x0,25 mm ²	PVC + (UL/CSA)	Açık(Open)	Hareketli(Dynamic)	Siyah(Black)	2 m
A008.04.01.111.301.0050	M 12 A-Code 4 Pin Dişi(Female) - 0°	4	4x0,25 mm ²	PVC + (UL/CSA)	Açık(Open)	Hareketli(Dynamic)	Siyah(Black)	5 m
A008.04.01.111.301.0100	M 12 A-Code 4 Pin Dişi(Female) - 0°	4	4x0,25 mm ²	PVC + (UL/CSA)	Açık(Open)	Hareketli(Dynamic)	Siyah(Black)	10 m

*UL/CSA Standartları kablolar içindir. (UL/CSA Standarts just for cables.)

**İsteğe özel metraj yapılabilmektedir. (Cable length is able to produce according to demand.)

M8 DIŐI KONNEKTÖR 90° - PVC + / A KOD

M8 FEMALE CONNECTOR 90° - PVC + / A CODE

Bir Ucu Açık (Open Finished) - Hareketli Ortam (Dynamic Application)



EXTRA
FLEX

UL
LISTED

UL
LISTED

Kontakt Şeması (Contact Layout)

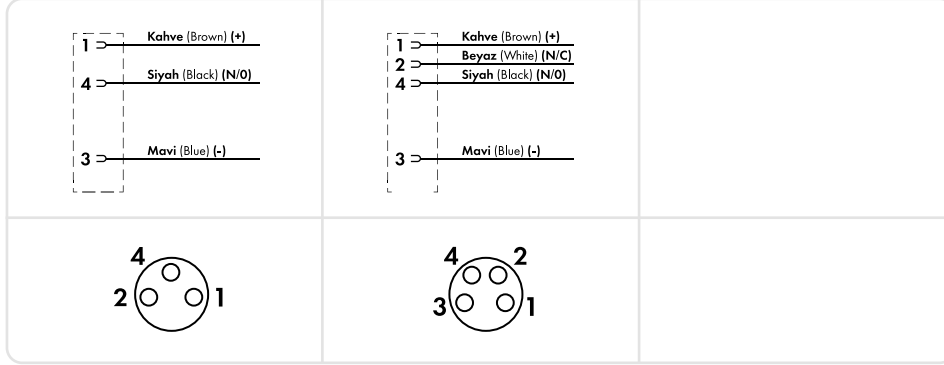

Teknik Veriler (Technical Data)



Malzeme (Materials)

- Kontakt (Contact): CuSn
- Kontak Yüzeyi (Plated Surface): Ni/Au
- Cıvata (Hexnut): Çinko Döküm (Zinc Diecasting), Nikel Kaplama (Nickel Plated)
- Gövde (Body): TPU UL94
- Conta (O-Ring): FKM



Minimum Bükülme Yarıçapı

(Bending Radius):

- Hareketli (Dynamics): 10x Dışçap (Outer Dia.)
- Sabit (Static): 8x Dışçap (Outer Dia.)



Hareket Sayısı (Cycle):

- 3-5 Milyon Hareket (Cycle) (10x Dışçap (Outer Dia.))
- Maksimum İvmelenme (Max. Acceleration): 10m/sec²
- Maksimum Hız (Max. Speed): 180m/min



Çalışma Sıcaklığı (Operating Temperature):

-25 °C , + 80 °C



Koruma Sınıfı (Protection):

IP65, IP66K, IP67 Inserted and Tightened (EN 60529)

Ürün Yapısı

(Product Structure)

Damar Kesidi (Cross Section): 0,25 mm²
Dış Kılıf (Outer Sheath): PVC +

Elektriksel Özellikler

(Electrical Specs)

Kullanım Voltajı (Application V.):
50 V AC/60 V DC max 3 pin
50 V AC/60 V DC max 4 pin
30 V max UL Listed

Nominal Akım (Nominal Current):
4 A/Her Kontakta (Per Contact)

Onaylar (Approvals)

- UL AWM Style 2464 (Kablo (Cable))
- DIN VDE 0295 (Kablo (Cable))
- UL 1581 FT-1

Ürün Kodu (Article No)	Ürün Tanımı (Description)	Pin (Pin)	Kablo Kesidi (Cable Section)	Kablo Tipi (Cable Type)	Kablo BitiŐi (Cable Finish)	Uygulama (Application)	Renk (Color)	Uzunluk (Length)
A008.03.01.112.301.0020	M 8 A-Code 3 Pin DiŐi(Female) - 90°	3	3x0,25 mm ²	PVC + (UL/CSA)	Açık(Open)	Hareketli(Dynamic)	Siyah(Black)	2 m
A008.03.01.112.301.0050	M 8 A-Code 3 Pin DiŐi(Female) - 90°	3	3x0,25 mm ²	PVC + (UL/CSA)	Açık(Open)	Hareketli(Dynamic)	Siyah(Black)	5 m
A008.03.01.112.301.0100	M 8 A-Code 3 Pin DiŐi(Female) - 90°	3	3x0,25 mm ²	PVC + (UL/CSA)	Açık(Open)	Hareketli(Dynamic)	Siyah(Black)	10 m
A008.04.01.112.301.0020	M 8 A-Code 4 Pin DiŐi(Female) - 90°	4	4x0,25 mm ²	PVC + (UL/CSA)	Açık(Open)	Hareketli(Dynamic)	Siyah(Black)	2 m
A008.04.01.112.301.0050	M 8 A-Code 4 Pin DiŐi(Female) - 90°	4	4x0,25 mm ²	PVC + (UL/CSA)	Açık(Open)	Hareketli(Dynamic)	Siyah(Black)	5 m
A008.04.01.112.301.0100	M 8 A-Code 4 Pin DiŐi(Female) - 90°	4	4x0,25 mm ²	PVC + (UL/CSA)	Açık(Open)	Hareketli(Dynamic)	Siyah(Black)	10 m

*UL/CSA Standartları kablolar içinidir. (UL/CSA Standarts just for cables.)

**İsteğe özel metraj yapılabilmektedir. (Cable length is able to produce according to demand.)

M8 ERKEK KONNEKTÖR 0° - PVC + / A KOD

M8 MALE CONNECTOR 0° - PVC + / A CODE

Bir Ucu Açık (Open Finished) - Hareketli Ortam (Dynamic Application)



EXTRA
FLEX

SP
US

UL
LISTED

Kontakt Şeması (Contact Layout)

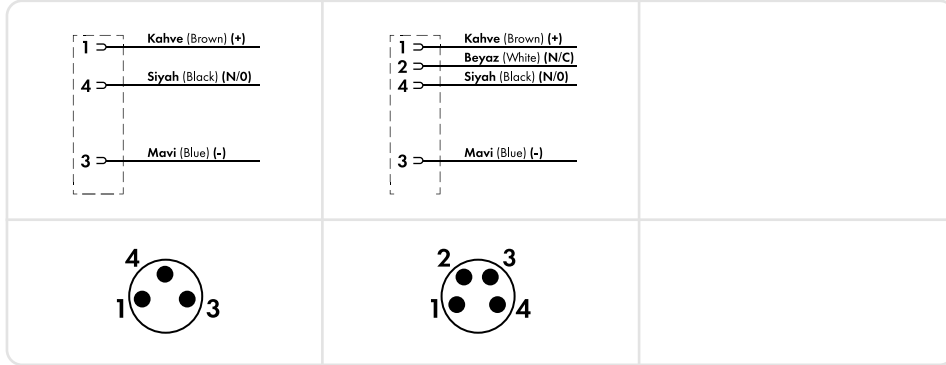

Teknik Veriler (Technical Data)



Malzeme (Materials)

- Kontakt (Contact): CuSn
- Kontak Yüzeyi (Plated Surface): Ni/Au
- Cıvata (Hexnut): Çinko Döküm (Zinc Diecasting), Nikel Kaplama (Nickel Plated)
- Gövde (Body): TPU UL94
- Conta (O-Ring): FKM



Minimum Bükülme Yarıçapı

(Bending Radius):

- Hareketli (Dynamics): 10x Dışçap (Outer Dia.)
- Sabit (Static): 8x Dışçap (Outer Dia.)



Hareket Sayısı (Cycle):

- 3-5 Milyon Hareket (Cycle) (10x Dışçap (Outer Dia.))
- Maksimum İvmelenme (Max. Acceleration): 10m/sec²
- Maksimum Hız (Max. Speed): 180m/min



Çalışma Sıcaklığı (Operating Temperature):

-25 °C , + 80 °C



Koruma Sınıfı (Protection):

IP65, IP66K, IP67 Inserted and Tightened (EN 60529)

Ürün Yapısı

(Product Structure)

Damar Kesidi (Cross Section): 0,25 mm²
Dış Kılıf (Outer Sheath): PVC +

Elektriksel Özellikler

(Electrical Specs)

Kullanım Voltajı (Application V.):
50 V AC/60 V DC max 3 pin
50 V AC/60 V DC max 4 pin
30 V max UL Listed

Nominal Akım (Nominal Current):
4 A/Her Kontakta (Per Contact)

Onaylar (Approvals)

- UL AWM Style 2464 (Kablo (Cable))
- DIN VDE 0295 (Kablo (Cable))
- UL 1581 FT-1

Ürün Kodu (Article No)	Ürün Tanımı (Description)	Pin (Pin)	Kablo Kesidi (Cable Section)	Kablo Tipi (Cable Type)	Kablo Bitişi (Cable Finish)	Uygulama (Application)	Renk (Color)	Uzunluk (Length)
A008.03.01.121.301.0020	M 8 A-Code 3 Pin Erkek(Male) - 0°	3	3x0,25 mm ²	PVC + (UL/CSA)	Açık(Open)	Hareketli(Dynamic)	Siyah(Black)	2 m
A008.03.01.121.301.0050	M 8 A-Code 3 Pin Erkek(Male) - 0°	3	3x0,25 mm ²	PVC + (UL/CSA)	Açık(Open)	Hareketli(Dynamic)	Siyah(Black)	5 m
A008.03.01.121.301.0100	M 8 A-Code 3 Pin Erkek(Male) - 0°	3	3x0,25 mm ²	PVC + (UL/CSA)	Açık(Open)	Hareketli(Dynamic)	Siyah(Black)	10 m
A008.04.01.121.301.0020	M 8 A-Code 4 Pin Erkek(Male) - 0°	4	4x0,25 mm ²	PVC + (UL/CSA)	Açık(Open)	Hareketli(Dynamic)	Siyah(Black)	2 m
A008.04.01.121.301.0050	M 8 A-Code 4 Pin Erkek(Male) - 0°	4	4x0,25 mm ²	PVC + (UL/CSA)	Açık(Open)	Hareketli(Dynamic)	Siyah(Black)	5 m
A008.04.01.121.301.0100	M 8 A-Code 4 Pin Erkek(Male) - 0°	4	4x0,25 mm ²	PVC + (UL/CSA)	Açık(Open)	Hareketli(Dynamic)	Siyah(Black)	10 m

*UL/CSA Standartları kablolar içindir. (UL/CSA Standards just for cables.)

**İsteğe özel metraj yapılabilmektedir. (Cable length is able to produce according to demand.)

M8 ERKEK KONNEKTÖR 90° - PVC + / A KOD

M8 MALE CONNECTOR 90° - PVC + / A CODE

Bir Ucu Açık (Open Finished) - Hareketli Ortam (Dynamic Application)

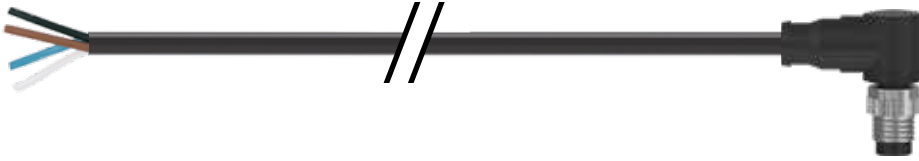

EXTRA
FLEX

CSA
US

UL
LISTED

Kontakt Şeması (Contact Layout)

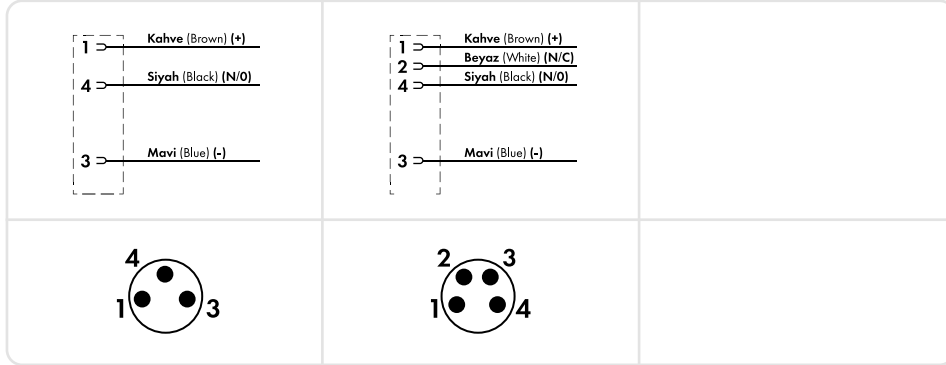

Teknik Veriler (Technical Data)



Malzeme (Materials)

- **Kontakt (Contact):** CuSn
- **Kontak Yüzeyi (Plated Surface):** Ni/Au
- **Çıvata (Hexnut):** Çinko Döküm (Zinc Diecasting), Nikel Kaplama (Nickel Plated)
- **Gövde (Body):** TPU UL94
- **Conta (O-Ring):** FKM



Minimum Bükülme Yarıçapı

(Bending Radius):

- **Hareketli (Dynamics):** 10x Dışçap (Outer Dia.)
- **Sabit (Static):** 8x Dışçap (Outer Dia.)



Hareket Sayısı (Cycle):

- 3-5 Milyon Hareket (Cycle) (10x Dışçap (Outer Dia.))
- **Maksimum İvmelenme (Max. Acceleration):** 10m/sec²
- **Maksimum Hız (Max. Speed):** 180m/min



Çalışma Sıcaklığı (Operating

Temperature):
-25 °C , + 80 °C



Koruma Sınıfı (Protection):

IP65, IP66K, IP67 Inserted and Tightened (EN 60529)

Ürün Yapısı

(Product Structure)

Damar Kesidi (Cross Section): 0,25 mm²
Dış Kılıf (Outer Sheath): PVC +

Elektriksel Özellikler

(Electrical Specs)

Kullanım Voltajı (Application V.):
50 V AC/60 V DC max 3 pin
50 V AC/60 V DC max 4 pin
30 V max UL Listed

Nominal Akım (Nominal Current):
4 A/Her Kontakta (Per Contact)

Onaylar (Approvals)

- UL AWM Style 2464 (Kablo (Cable))
- DIN VDE 0295 (Kablo (Cable))
- UL 1581 FT-1

Ürün Kodu (Article No)	Ürün Tanımı (Description)	Pin (Pin)	Kablo Kesidi (Cable Section)	Kablo Tipi (Cable Type)	Kablo Bitişi (Cable Finish)	Uygulama (Application)	Renk (Color)	Uzunluk (Length)
A008.03.01.122.301.0020	M 8 A-Code 3 Pin Erkek(Male) - 90°	3	3x0,25 mm ²	PVC + (UL/CSA)	Açık(Open)	Hareketli(Dynamic)	Siyah(Black)	2 m
A008.03.01.122.301.0050	M 8 A-Code 3 Pin Erkek(Male) - 90°	3	3x0,25 mm ²	PVC + (UL/CSA)	Açık(Open)	Hareketli(Dynamic)	Siyah(Black)	5 m
A008.03.01.122.301.0100	M 8 A-Code 3 Pin Erkek(Male) - 90°	3	3x0,25 mm ²	PVC + (UL/CSA)	Açık(Open)	Hareketli(Dynamic)	Siyah(Black)	10 m
A008.04.01.122.301.0020	M 8 A-Code 4 Pin Erkek(Male) - 90°	4	4x0,25 mm ²	PVC + (UL/CSA)	Açık(Open)	Hareketli(Dynamic)	Siyah(Black)	2 m
A008.04.01.122.301.0050	M 8 A-Code 4 Pin Erkek(Male) - 90°	4	4x0,25 mm ²	PVC + (UL/CSA)	Açık(Open)	Hareketli(Dynamic)	Siyah(Black)	5 m
A008.04.01.122.301.0100	M 8 A-Code 4 Pin Erkek(Male) - 90°	4	4x0,25 mm ²	PVC + (UL/CSA)	Açık(Open)	Hareketli(Dynamic)	Siyah(Black)	10 m

*UL/CSA Standartları kablolar içindir. (UL/CSA Standards just for cables.)

**İsteğe özel metraj yapılabilmektedir. (Cable length is able to produce according to demand.)

M8 ÇİFT TARAFLI KONNEKTÖR 0° - PVC + / A KOD

M8 DOUBLE SIDE CONNECTOR 0° - PVC + / A CODE

Hareketli Ortam (Dynamic Application)



EXTRA
FLEX

SP
C US

UL
LISTED

Kontakt Şeması (Contact Layout)

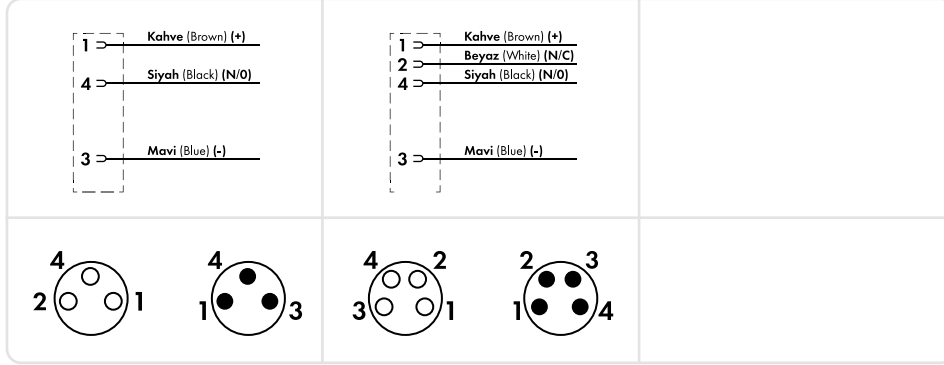

Ürün Yapısı (Product Structure)

Damar Kesidi (Cross Section): 0,25 mm²
Dış Kılıf (Outer Sheath): PVC +

Onaylar (Approvals)

- UL AWM Style 2464 (Kablo (Cable))
- DIN VDE 0295 (Kablo (Cable))
- UL 1581 FT-1

Elektriksel Özellikler (Electrical Specs)

Kullanım Voltajı (Application V.):
50 V AC/60 V DC max 3 pin
50 V AC/60 V DC max 4 pin
30 V max UL Listed
Nominal Akım (Nominal Current):
4 A/Her Kontakta (Per Contact)

Teknik Veriler (Technical Data)



Malzeme (Materials)

- **Kontakt** (Contact): CuSn
- **Kontak Yüzeyi** (Plated Surface): Ni/Au
- **Cıvata** (Hexnut): Çinko Döküm (Zinc Diecasting), Nikel Kaplama (Nickel Plated)
- **Gövde** (Body): TPU UL94
- **Conta** (O-Ring): FKM



Minimum Bükülme Yarıçapı (Bending Radius):

- **Hareketli** (Dynamics): 10x Dışçap (Outer Dia.)
- **Sabit** (Static): 8x Dışçap (Outer Dia.)



Hareket Sayısı (Cycle):

- 3-5 Milyon Hareket (Cycle) (10x Dışçap (Outer Dia.))
- **Maksimum İvmelenme** (Max. Acceleration): 10m/sec²
- **Maksimum Hız** (Max. Speed): 180m/min



Çalışma Sıcaklığı (Operating Temperature):

-25 °C , + 80 °C



Koruma Sınıfı (Protection):

IP65, IP66K, IP67 Inserted and Tightened (EN 60529)

Ürün Kodu (Article No)	Ürün Tanımı (Description)	Pin (Pin)	Kablo Kesidi (Cable Section)	Kablo Tipi (Cable Type)	Kablo Bitişi (Cable Finish)	Uygulama (Application)	Renk (Color)	Uzunluk (Length)
A008.03.01.131.301.0020	M 12 A-Code 3 Pin - 0°	3	3x0,25 mm ²	PVC + (UL/CSA)	Soketli(Socket)	Hareketli(Dynamic)	Siyah(Black)	2 m
A008.03.01.131.301.0050	M 12 A-Code 3 Pin - 0°	3	3x0,25 mm ²	PVC + (UL/CSA)	Soketli(Socket)	Hareketli(Dynamic)	Siyah(Black)	5 m
A008.03.01.131.301.0100	M 12 A-Code 3 Pin - 0°	3	3x0,25 mm ²	PVC + (UL/CSA)	Soketli(Socket)	Hareketli(Dynamic)	Siyah(Black)	10 m
A008.04.01.131.301.0020	M 12 A-Code 4 Pin - 0°	4	4x0,25 mm ²	PVC + (UL/CSA)	Soketli(Socket)	Hareketli(Dynamic)	Siyah(Black)	2 m
A008.04.01.131.301.0050	M 12 A-Code 4 Pin - 0°	4	4x0,25 mm ²	PVC + (UL/CSA)	Soketli(Socket)	Hareketli(Dynamic)	Siyah(Black)	5 m
A008.04.01.131.301.0100	M 12 A-Code 4 Pin - 0°	4	4x0,25 mm ²	PVC + (UL/CSA)	Soketli(Socket)	Hareketli(Dynamic)	Siyah(Black)	10 m

*UL/CSA Standartları kablolar içindir. (UL/CSA Standards just for cables.)

**İsteğe özel metraj yapılabilmektedir. (Cable length is able to produce according to demand.)

M8 ÇİFT TARAFLI KONNEKTÖR 90° - PVC + / A KOD

M8 DOUBLE SIDE CONNECTOR 90° - PVC + / A CODE

Hareketli Ortam (Dynamic Application)



EXTRA
FLEX

CSA
US

UL
US
LISTED

Kontakt Şeması (Contact Layout)

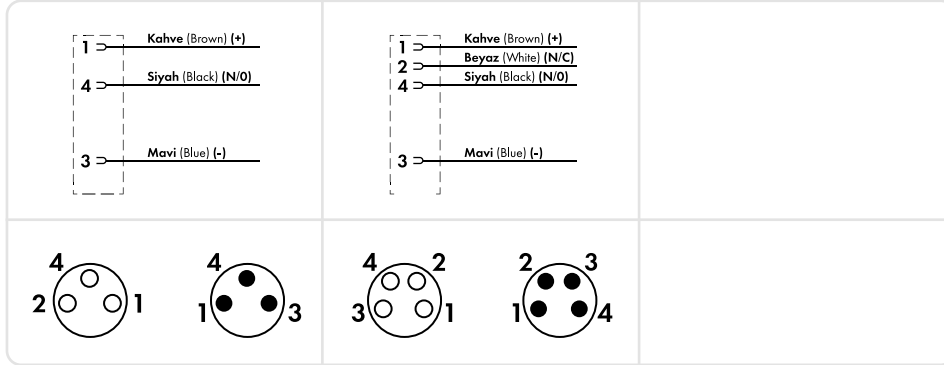

Ürün Yapısı (Product Structure)

Damar Kesidi (Cross Section): 0,25 mm²
Dış Kılıf (Outer Sheath): PVC +

Onaylar (Approvals)

- UL AWM Style 2464 (Kablo (Cable))
- DIN VDE 0295 (Kablo (Cable))
- UL 1581 FT-1

Elektriksel Özellikler (Electrical Specs)

Kullanım Voltajı (Application V.):
50 V AC/60 V DC max 3 pin
50 V AC/60 V DC max 4 pin
30 V max UL Listed
Nominal Akım (Nominal Current):
4 A/Her Kontakta (Per Contact)

Teknik Veriler (Technical Data)



Malzeme (Materials)

- **Kontakt** (Contact): CuSn
- **Kontak Yüzeyi** (Plated Surface): Ni/Au
- **Cıvata** (Hexnut): Çinko Döküm (Zinc Diecasting), Nikel Kaplama (Nickel Plated)
- **Gövde** (Body): TPU UL94
- **Conta** (O-Ring): FKM



Minimum Bükülme Yarıçapı (Bending Radius):

- **Hareketli** (Dynamics): 10x Dışçap (Outer Dia.)
- **Sabit** (Static): 8x Dışçap (Outer Dia.)



Hareket Sayısı (Cycle):

- 3-5 Milyon Hareket (Cycle) (10x Dışçap (Outer Dia.))
- **Maksimum İvmelenme** (Max. Acceleration): 10m/sec²
- **Maksimum Hız** (Max. Speed): 180m/min



Çalışma Sıcaklığı (Operating Temperature):

-25 °C , + 80 °C



Koruma Sınıfı (Protection):

IP65, IP66K, IP67 Inserted and Tightened (EN 60529)

Ürün Kodu (Article No)	Ürün Tanımı (Description)	Pin (Pin)	Kablo Kesidi (Cable Section)	Kablo Tipi (Cable Type)	Kablo Bitişi (Cable Finish)	Uygulama (Application)	Renk (Color)	Uzunluk (Length)
A008.03.01.132.301.0020	M 8 A-Code 3 Pin - 90°	3	3x0,25 mm ²	PVC + (UL/CSA)	Soketli(Socket)	Hareketli(Dynamic)	Siyah(Black)	2 m
A008.03.01.132.301.0050	M 8 A-Code 3 Pin - 90°	3	3x0,25 mm ²	PVC + (UL/CSA)	Soketli(Socket)	Hareketli(Dynamic)	Siyah(Black)	5 m
A008.03.01.132.301.0100	M 8 A-Code 3 Pin - 90°	3	3x0,25 mm ²	PVC + (UL/CSA)	Soketli(Socket)	Hareketli(Dynamic)	Siyah(Black)	10 m
A008.04.01.132.301.0020	M 8 A-Code 4 Pin - 90°	4	4x0,25 mm ²	PVC + (UL/CSA)	Soketli(Socket)	Hareketli(Dynamic)	Siyah(Black)	2 m
A008.04.01.132.301.0050	M 8 A-Code 4 Pin - 90°	4	4x0,25 mm ²	PVC + (UL/CSA)	Soketli(Socket)	Hareketli(Dynamic)	Siyah(Black)	5 m
A008.04.01.132.301.0100	M 8 A-Code 4 Pin - 90°	4	4x0,25 mm ²	PVC + (UL/CSA)	Soketli(Socket)	Hareketli(Dynamic)	Siyah(Black)	10 m

*UL/CSA Standartları kablolar içindir. (UL/CSA Standards just for cables.)

**İsteğe özel metraj yapılabilmektedir. (Cable length is able to produce according to demand.)

M8 ÇİFT TARAFLI KONNEKTÖR 0° DİŞİ / 90° ERKEK - PVC + / A KOD

M8 DOUBLE SIDE CONNECTOR 0° FEMALE / 90° MALE - PVC + / A CODE

Hareketli Ortam (Dynamic Application)



EXTRA
FLEX



Kontakt Şeması (Contact Layout)

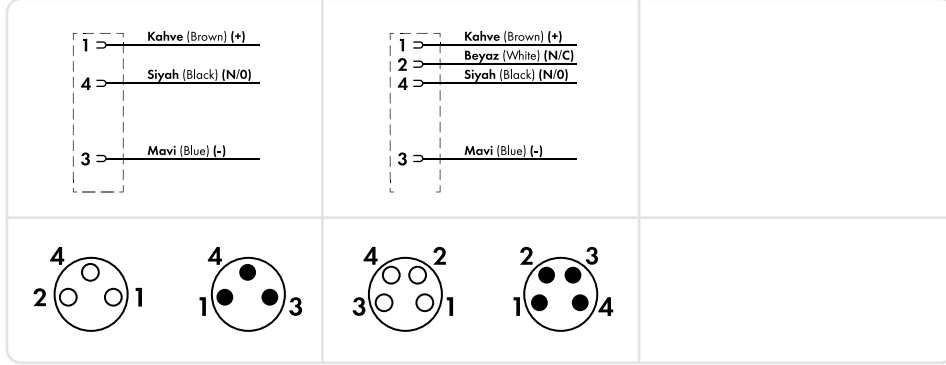

Teknik Veriler (Technical Data)



Malzeme (Materials)

- Kontakt (Contact): CuSn
- Kontak Yüzeyi (Plated Surface): Ni/Au
- Cıvata (Hexnut): Çinko Döküm (Zinc Diecasting), Nikel Kaplama (Nickel Plated)
- Gövde (Body): TPU UL94
- Conta (O-Ring): FKM



Minimum Bükülme Yarıçapı

(Bending Radius):

- Hareketli (Dynamics): 10x Dışçap (Outer Dia.)
- Sabit (Static): 8x Dışçap (Outer Dia.)



Hareket Sayısı (Cycle):

- 3-5 Milyon Hareket (Cycle) (10x Dışçap (Outer Dia.))
- Maksimum İvmelenme (Max. Acceleration): 10m/sec²
- Maksimum Hız (Max. Speed): 180m/min



Çalışma Sıcaklığı (Operating Temperature):

-25 °C , + 80 °C



Koruma Sınıfı (Protection):

IP65, IP66K, IP67 Inserted and Tightened (EN 60529)

Ürün Yapısı

(Product Structure)

Damar Kesidi (Cross Section): 0,25 mm²
Dış Kılıf (Outer Sheath): PVC +

Elektriksel Özellikler

(Electrical Specs)

Kullanım Voltajı (Application V.):
50 V AC/60 V DC max 3 pin
50 V AC/60 V DC max 4 pin
30 V max UL Listed
Nominal Akım (Nominal Current):
4 A/Her Kontakta (Per Contact)

Onaylar (Approvals)

- UL AWM Style 2464 (Kablo (Cable))
- DIN VDE 0295 (Kablo (Cable))
- UL 1581 FT-1

Ürün Kodu (Article No)	Ürün Tanımı (Description)	Pin (Pin)	Kablo Kesidi (Cable Section)	Kablo Tipi (Cable Type)	Kablo Bitişi (Cable Finish)	Uygulama (Application)	Renk (Color)	Uzunluk (Length)
A008.03.01.133.301.0020	M 8 A-Code 3 Pin - 0°/90°	3	3x0,25 mm ²	PVC + (UL/CSA)	0° Dişi(Female) 90° Erkek(Male)	Hareketli(Dynamic)	Siyah(Black)	2 m
A008.03.01.133.301.0050	M 8 A-Code 3 Pin - 0°/90°	3	3x0,25 mm ²	PVC + (UL/CSA)		Hareketli(Dynamic)	Siyah(Black)	5 m
A008.03.01.133.301.0100	M 8 A-Code 3 Pin - 0°/90°	3	3x0,25 mm ²	PVC + (UL/CSA)		Hareketli(Dynamic)	Siyah(Black)	10 m
A008.04.01.133.301.0020	M 8 A-Code 4 Pin - 0°/90°	4	4x0,25 mm ²	PVC + (UL/CSA)	0° Dişi(Female) 90° Erkek(Male)	Hareketli(Dynamic)	Siyah(Black)	2 m
A008.04.01.133.301.0050	M 8 A-Code 4 Pin - 0°/90°	4	4x0,25 mm ²	PVC + (UL/CSA)		Hareketli(Dynamic)	Siyah(Black)	5 m
A008.04.01.133.301.0100	M 8 A-Code 4 Pin - 0°/90°	4	4x0,25 mm ²	PVC + (UL/CSA)		Hareketli(Dynamic)	Siyah(Black)	10 m

*UL/CSA Standartları kablolar içindir. (UL/CSA Standarts just for cables.)

**İsteğe özel metraj yapılabilmektedir. (Cable length is able to produce according to demand.)

M8 ÇİFT TARAFLI KONNEKTÖR 0° ERKEK / 90° DIŞI - PVC + / A KOD

M8 DOUBLE SIDE CONNECTOR 0° MALE / 90° FEMALE - PVC + / A CODE

Hareketli Ortam (Dynamic Application)



EXTRA
FLEX



Kontakt Şeması (Contact Layout)

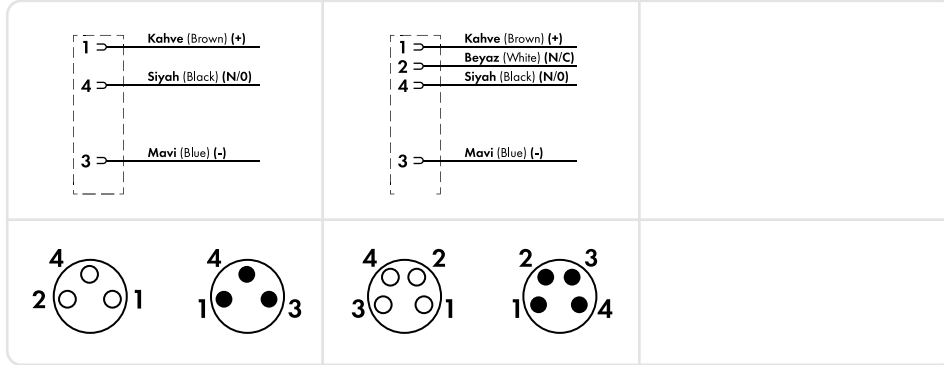

Teknik Veriler (Technical Data)



Malzeme (Materials)

- **Kontakt (Contact):** CuSn
- **Kontak Yüzeyi (Plated Surface):** Ni/Au
- **Çıvata (Hexnut):** Çinko Döküm (Zinc Diecasting), Nikel Kaplama (Nickel Plated)
- **Gövde (Body):** TPU UL94
- **Conta (O-Ring):** FKM



Minimum Bükülme Yarıçapı

(Bending Radius):

- **Hareketli (Dynamics):** 10x Dışçap (Outer Dia.)
- **Sabit (Static):** 8x Dışçap (Outer Dia.)



Hareket Sayısı (Cycle):

- 3-5 Milyon Hareket (Cycle) (10x Dışçap (Outer Dia.))
- **Maksimum İvmelenme (Max. Acceleration):** 10m/sec²
- **Maksimum Hız (Max. Speed):** 180m/min



Çalışma Sıcaklığı (Operating Temperature):

-25 °C , + 80 °C



Koruma Sınıfı (Protection):

IP65, IP66K, IP67 Inserted and Tightened (EN 60529)

Ürün Yapısı

(Product Structure)

Damar Kesidi (Cross Section): 0,25 mm²
Dış Kılıf (Outer Sheath): PVC +

Elektriksel Özellikler

(Electrical Specs)

Kullanım Voltajı (Application V.):
50 V AC/60 V DC max 3 pin
50 V AC/60 V DC max 4 pin
30 V max UL Listed

Nominal Akım (Nominal Current):
4 A/Her Kontakta (Per Contact)

Onaylar (Approvals)

- UL AWM Style 2464 (Kablo (Cable))
- DIN VDE 0295 (Kablo (Cable))
- UL 1581 FT-1

Ürün Kodu (Article No)	Ürün Tanımı (Description)	Pin (Pin)	Kablo Kesidi (Cable Section)	Kablo Tipi (Cable Type)	Kablo Bitişi (Cable Finish)	Uygulama (Application)	Renk (Color)	Uzunluk (Length)
A008.03.01.134.301.0020	M 8 A-Code 3 Pin - 0°/90°	3	3x0,25 mm ²	PVC + (UL/CSA)	0° Erkek(Male) 90° Dişi(Female)	Hareketli(Dynamic)	Siyah(Black)	2 m
A008.03.01.134.301.0050	M 8 A-Code 3 Pin - 0°/90°	3	3x0,25 mm ²	PVC + (UL/CSA)		Hareketli(Dynamic)	Siyah(Black)	5 m
A008.03.01.134.301.0100	M 8 A-Code 3 Pin - 0°/90°	3	3x0,25 mm ²	PVC + (UL/CSA)		Hareketli(Dynamic)	Siyah(Black)	10 m
A008.04.01.134.301.0020	M 8 A-Code 4 Pin - 0°/90°	4	4x0,25 mm ²	PVC + (UL/CSA)	0° Erkek(Male) 90° Dişi(Female)	Hareketli(Dynamic)	Siyah(Black)	2 m
A008.04.01.134.301.0050	M 8 A-Code 4 Pin - 0°/90°	4	4x0,25 mm ²	PVC + (UL/CSA)		Hareketli(Dynamic)	Siyah(Black)	5 m
A008.04.01.134.301.0100	M 8 A-Code 4 Pin - 0°/90°	4	4x0,25 mm ²	PVC + (UL/CSA)		Hareketli(Dynamic)	Siyah(Black)	10 m

*UL/CSA Standartları kablolar içindir. (UL/CSA Standarts just for cables.)

**İsteğe özel metraj yapılabilir. (Cable length is able to produce according to demand.)

M8 DİŞİ KONNEKTÖR 0° - PVC / A KOD

M8 FEMALE CONNECTOR 0° - PVC / A CODE

Bir Ucu Açık (Open Finished)



Kontakt Şeması (Contact Layout)

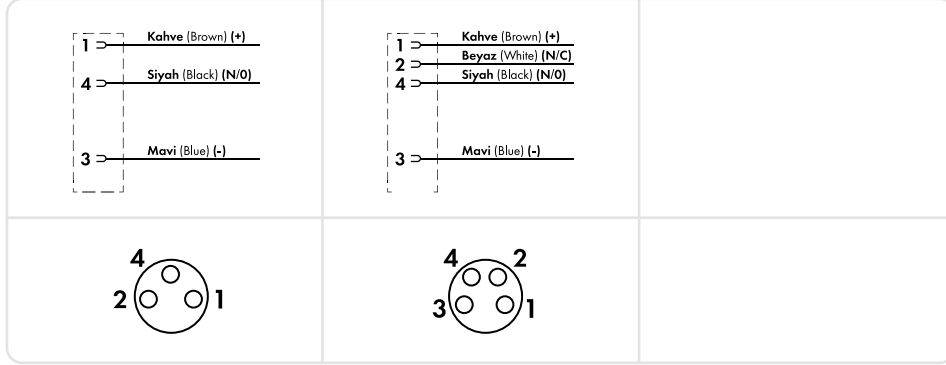

Teknik Veriler (Technical Data)

- Malzeme (Materials)**
- **Kontakt (Contact):** CuSn
 - **Kontakt Yüzeyi (Plated Surface):** Ni/Au
 - **Cıvata (Hexnut):** Çinko Döküm (Zinc Diecasting), Nikel Kaplama (Nickel Plated)
 - **Gövde (Body):** TPU UL94
 - **Conta (O-Ring):** FKM

- Minimum Bükülme Yarıçapı (Bending Radius):**
- **Sabit (Static):** 8x Dışçap (Outer Dia.)

- Hareket Sayısı (Cycle):**
- Hareketli Ortama Uygun Değildir. (Not Suitable For Moving Environment.)

- Çalışma Sıcaklığı (Operating Temperature):**
- 25 °C, + 80 °C

- Koruma Sınıfı (Protection):**
- IP65, IP66K, IP67 Inserted and Tightened (EN 60529)

Ürün Yapısı (Product Structure)

Damar Kesidi (Cross Section): 0,25 mm²
Dış Kılıf (Outer Sheath): PVC

Elektriksel Özellikler (Electrical Specs)

Kullanım Voltajı (Application V.):
50 V AC/60 V DC max 3 pin
50 V AC/60 V DC max 4 pin
30 V max UL Listed

Nominal Akım (Nominal Current):
4 A/Her Kontakta (Per Contact)

Onaylar (Approvals)

- UL AWM Style 2464 (Kablo (Cable))
- DIN VDE 0295 (Kablo (Cable))
- UL 1581 FT-1

Ürün Kodu (Article No)	Ürün Tanımı (Description)	Pin (Pin)	Kablo Kesidi (Cable Section)	Kablo Tipi (Cable Type)	Kablo Bitişi (Cable Finish)	Uygulama (Application)	Renk (Color)	Uzunluk (Length)
A008.03.02.111.301.0020	M 8 A-Code 3 Pin Dişi(Female) - 0°	3	3x0,25 mm ²	PVC (UL/CSA)	Açık(Open)	Sabit(Static)	Siyah(Black)	2 m
A008.03.02.111.301.0050	M 8 A-Code 3 Pin Dişi(Female) - 0°	3	3x0,25 mm ²	PVC (UL/CSA)	Açık(Open)	Sabit(Static)	Siyah(Black)	5 m
A008.03.02.111.301.0100	M 8 A-Code 3 Pin Dişi(Female) - 0°	3	3x0,25 mm ²	PVC (UL/CSA)	Açık(Open)	Sabit(Static)	Siyah(Black)	10 m
A008.04.02.111.301.0020	M 8 A-Code 4 Pin Dişi(Female) - 0°	4	4x0,25 mm ²	PVC (UL/CSA)	Açık(Open)	Sabit(Static)	Siyah(Black)	2 m
A008.04.02.111.301.0050	M 8 A-Code 4 Pin Dişi(Female) - 0°	4	4x0,25 mm ²	PVC (UL/CSA)	Açık(Open)	Sabit(Static)	Siyah(Black)	5 m
A008.04.02.111.301.0100	M 8 A-Code 4 Pin Dişi(Female) - 0°	4	4x0,25 mm ²	PVC (UL/CSA)	Açık(Open)	Sabit(Static)	Siyah(Black)	10 m

*UL/CSA Standartları kablolar içindir. (UL/CSA Standarts just for cables.)

**İsteğe özel metraj yapılabilmektedir. (Cable length is able to produce according to demand.)

M8 DIŞİ KONNEKTÖR 90° - PVC / A KOD

M8 FEMALE CONNECTOR 90° - PVC / A CODE

Bir Ucu Açık (Open Finished)



Kontakt Şeması (Contact Layout)

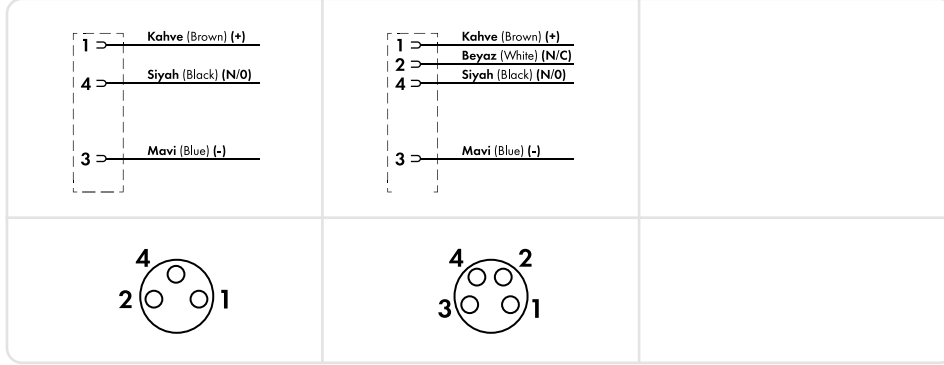

Teknik Veriler (Technical Data)

- Malzeme (Materials)**
- **Kontakt (Contact):** CuSn
 - **Kontak Yüzeyi (Plated Surface):** Ni/Au
 - **Cıvata (Hexnut):** Çinko Döküm (Zinc Diecasting), Nikel Kaplama (Nickel Plated)
 - **Gövde (Body):** TPU UL94
 - **Conta (O-Ring):** FKM

- Minimum Bükülme Yarıçapı (Bending Radius):**
- **Sabit (Static):** 8x Dışçap (Outer Dia.)

- Hareket Sayısı (Cycle):**
- Hareketli Ortama Uygun Değildir. (Not Suitable For Moving Environment.)

- Çalışma Sıcaklığı (Operating Temperature):**
- 25 °C, + 80 °C

- Koruma Sınıfı (Protection):**
- IP65, IP66K, IP67 Inserted and Tightened (EN 60529)

Ürün Yapısı (Product Structure)

Damar Kesidi (Cross Section): 0,25 mm²
Dış Kılıf (Outer Sheath): PVC

Onaylar (Approvals)

- UL AWM Style 2464 (Kablo (Cable))
- DIN VDE 0295 (Kablo (Cable))
- UL 1581 FT-1

Elektriksel Özellikler (Electrical Specs)

Kullanım Voltajı (Application V.):
50 V AC/60 V DC max 3 pin
50 V AC/60 V DC max 4 pin
30 V max UL Listed

Nominal Akım (Nominal Current):
4 A/Her Kontakta (Per Contact)

Ürün Kodu (Article No)	Ürün Tanımı (Description)	Pin (Pin)	Kablo Kesidi (Cable Section)	Kablo Tipi (Cable Type)	Kablo Bitişi (Cable Finish)	Uygulama (Application)	Renk (Color)	Uzunluk (Length)
A008.03.02.112.301.0020	M 8 A-Code 3 Pin Dişi(Female) - 90°	3	3x0,25 mm ²	PVC (UL/CSA)	Açık(Open)	Sabit(Static)	Siyah(Black)	2 m
A008.03.02.112.301.0050	M 8 A-Code 3 Pin Dişi(Female) - 90°	3	3x0,25 mm ²	PVC (UL/CSA)	Açık(Open)	Sabit(Static)	Siyah(Black)	5 m
A008.03.02.112.301.0100	M 8 A-Code 3 Pin Dişi(Female) - 90°	3	3x0,25 mm ²	PVC (UL/CSA)	Açık(Open)	Sabit(Static)	Siyah(Black)	10 m
A008.04.02.112.301.0020	M 8 A-Code 4 Pin Dişi(Female) - 90°	4	4x0,25 mm ²	PVC (UL/CSA)	Açık(Open)	Sabit(Static)	Siyah(Black)	2 m
A008.04.02.112.301.0050	M 8 A-Code 4 Pin Dişi(Female) - 90°	4	4x0,25 mm ²	PVC (UL/CSA)	Açık(Open)	Sabit(Static)	Siyah(Black)	5 m
A008.04.02.112.301.0100	M 8 A-Code 4 Pin Dişi(Female) - 90°	4	4x0,25 mm ²	PVC (UL/CSA)	Açık(Open)	Sabit(Static)	Siyah(Black)	10 m

*UL/CSA Standartları kablolar içindir. (UL/CSA Standarts just for cables.)

**İsteğe özel metraj yapılabilmektedir. (Cable length is able to produce according to demand.)

M8 ERKEK KONNEKTÖR 0° - PVC / A KOD

M8 MALE CONNECTOR 0° - PVC / A CODE

Bir Ucu Açık (Open Finished)

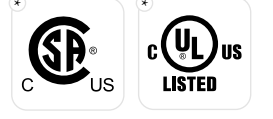

Kontakt Şeması (Contact Layout)

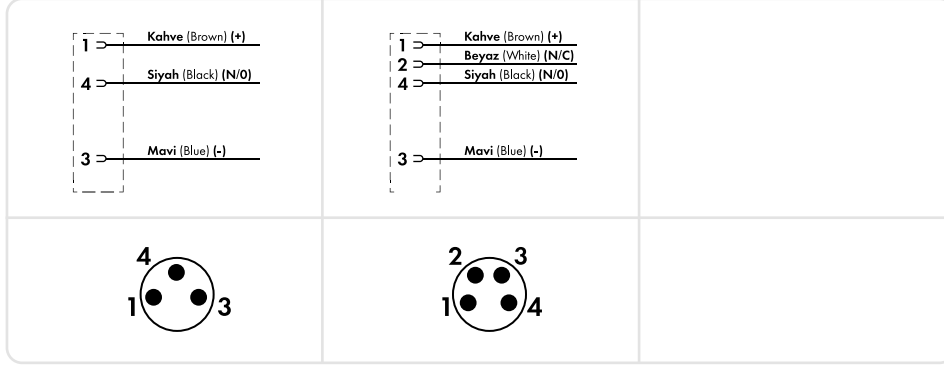

Teknik Veriler (Technical Data)

- Malzeme (Materials)**
- **Kontakt (Contact):** CuSn
 - **Kontak Yüzeyi (Plated Surface):** Ni/Au
 - **Cıvata (Hexnut):** Çinko Döküm (Zinc Diecasting), Nikel Kaplama (Nickel Plated)
 - **Gövde (Body):** TPU UL94
 - **Conta (O-Ring):** FKM

- Minimum Bükülme Yarıçapı (Bending Radius):**
- **Sabit (Static):** 8x Dışçap (Outer Dia.)

- Hareket Sayısı (Cycle):**
- Hareketli Ortama Uygun Değildir. (Not Suitable For Moving Environment.)

- Çalışma Sıcaklığı (Operating Temperature):**
- 25 °C, + 80 °C

- Koruma Sınıfı (Protection):**
- IP65, IP66K, IP67 Inserted and Tightened (EN 60529)

Ürün Yapısı (Product Structure)

Damar Kesidi (Cross Section): 0,25 mm²
Dış Kılıf (Outer Sheath): PVC

Elektriksel Özellikler (Electrical Specs)

Kullanım Voltajı (Application V.):
50 V AC/60 V DC max 3 pin
50 V AC/60 V DC max 4 pin
30 V max UL Listed

Nominal Akım (Nominal Current):
4 A/Her Kontakta (Per Contact)

Onaylar (Approvals)

- UL AWM Style 2464 (Kablo (Cable))
- DIN VDE 0295 (Kablo (Cable))
- UL 1581 FT-1

Ürün Kodu (Article No)	Ürün Tanımı (Description)	Pin (Pin)	Kablo Kesidi (Cable Section)	Kablo Tipi (Cable Type)	Kablo Bitişi (Cable Finish)	Uygulama (Application)	Renk (Color)	Uzunluk (Length)
A008.03.02.121.301.0020	M 8 A-Code 3 Pin Erkek(Male) - 0°	3	3x0,25 mm ²	PVC (UL/CSA)	Açık(Open)	Sabit(Static)	Siyah(Black)	2 m
A008.03.02.121.301.0050	M 8 A-Code 3 Pin Erkek(Male) - 0°	3	3x0,25 mm ²	PVC (UL/CSA)	Açık(Open)	Sabit(Static)	Siyah(Black)	5 m
A008.03.02.121.301.0100	M 8 A-Code 3 Pin Erkek(Male) - 0°	3	3x0,25 mm ²	PVC (UL/CSA)	Açık(Open)	Sabit(Static)	Siyah(Black)	10 m
A008.04.02.121.301.0020	M 8 A-Code 4 Pin Erkek(Male) - 0°	4	4x0,25 mm ²	PVC (UL/CSA)	Açık(Open)	Sabit(Static)	Siyah(Black)	2 m
A008.04.02.121.301.0050	M 8 A-Code 4 Pin Erkek(Male) - 0°	4	4x0,25 mm ²	PVC (UL/CSA)	Açık(Open)	Sabit(Static)	Siyah(Black)	5 m
A008.04.02.121.301.0100	M 8 A-Code 4 Pin Erkek(Male) - 0°	4	4x0,25 mm ²	PVC (UL/CSA)	Açık(Open)	Sabit(Static)	Siyah(Black)	10 m

*UL/CSA Standartları kablolar içindir. (UL/CSA Standards just for cables.)

**İsteğe özel metraj yapılabilmektedir. (Cable length is able to produce according to demand.)

M8 ERKEK KONNEKTÖR 90° - PVC / A KOD

M8 MALE CONNECTOR 90° - PVC / A CODE

Bir Ucu Açık (Open Finished)



Kontakt Şeması (Contact Layout)

Teknik Veriler (Technical Data)

- Malzeme (Materials)**
- **Kontakt (Contact):** CuSn
 - **Kontak Yüzeyi (Plated Surface):** Ni/Au
 - **Çıvata (Hexnut):** Çinko Döküm (Zinc Diecasting), Nikel Kaplama (Nickel Plated)
 - **Gövde (Body):** TPU UL94
 - **Conta (O-Ring):** FKM

- Minimum Bükülme Yarıçapı (Bending Radius):**
- **Sabit (Static):** 8x Dışçap (Outer Dia.)

- Hareket Sayısı (Cycle):**
- Hareketli Ortama Uygun Değildir. (Not Suitable For Moving Environment.)

- Çalışma Sıcaklığı (Operating Temperature):**
- 25 °C, + 80 °C

- Koruma Sınıfı (Protection):**
- IP65, IP66K, IP67 Inserted and Tightened (EN 60529)

Ürün Yapısı (Product Structure)

Damar Kesidi (Cross Section): 0,25 mm²
Dış Kılıf (Outer Sheath): PVC

Elektriksel Özellikler (Electrical Specs)

Kullanım Voltajı (Application V.):
50 V AC/60 V DC max 3 pin
50 V AC/60 V DC max 4 pin
30 V max UL Listed

Nominal Akım (Nominal Current):
4 A/Her Kontakta (Per Contact)

Onaylar (Approvals)

- UL AWM Style 2464 (Kablo (Cable))
- DIN VDE 0295 (Kablo (Cable))
- UL 1581 FT-1

Ürün Kodu (Article No)	Ürün Tanımı (Description)	Pin (Pin)	Kablo Kesidi (Cable Section)	Kablo Tipi (Cable Type)	Kablo Bitişi (Cable Finish)	Uygulama (Application)	Renk (Color)	Uzunluk (Length)
A008.03.02.122.301.0020	M 8 A-Code 3 Pin Erkek(Male) - 90°	3	3x0,25 mm ²	PVC (UL/CSA)	Açık(Open)	Sabit(Static)	Siyah(Black)	2 m
A008.03.02.122.301.0050	M 8 A-Code 3 Pin Erkek(Male) - 90°	3	3x0,25 mm ²	PVC (UL/CSA)	Açık(Open)	Sabit(Static)	Siyah(Black)	5 m
A008.03.02.122.301.0100	M 8 A-Code 3 Pin Erkek(Male) - 90°	3	3x0,25 mm ²	PVC (UL/CSA)	Açık(Open)	Sabit(Static)	Siyah(Black)	10 m
A008.04.02.122.301.0020	M 8 A-Code 4 Pin Erkek(Male) - 90°	4	4x0,25 mm ²	PVC (UL/CSA)	Açık(Open)	Sabit(Static)	Siyah(Black)	2 m
A008.04.02.122.301.0050	M 8 A-Code 4 Pin Erkek(Male) - 90°	4	4x0,25 mm ²	PVC (UL/CSA)	Açık(Open)	Sabit(Static)	Siyah(Black)	5 m
A008.04.02.122.301.0100	M 8 A-Code 4 Pin Erkek(Male) - 90°	4	4x0,25 mm ²	PVC (UL/CSA)	Açık(Open)	Sabit(Static)	Siyah(Black)	10 m

*UL/CSA Standartları kablolar içindir. (UL/CSA Standards just for cables.)

**İsteğe özel metraj yapılabilmektedir. (Cable length is able to produce according to demand.)

M8 ÇİFT TARAFLI KONNEKTÖR 0° - PVC / A KOD M8 DOUBLE SIDE CONNECTOR 0° - PVC / A CODE



Kontakt Şeması (Contact Layout)

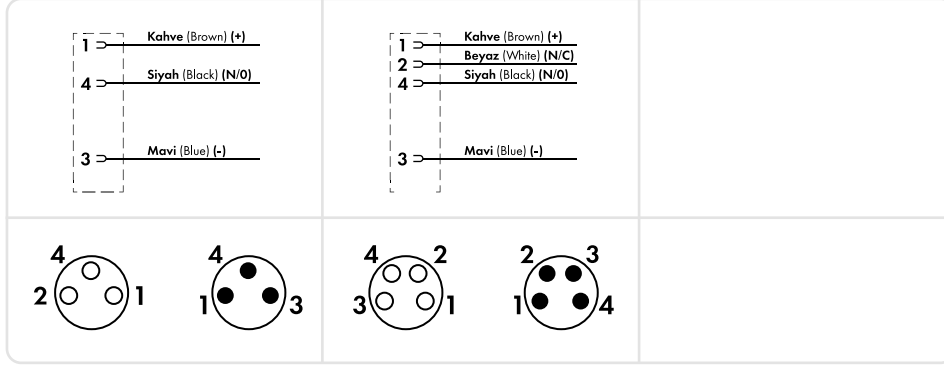

Teknik Veriler (Technical Data)

- Malzeme (Materials)**
- **Kontakt (Contact):** CuSn
 - **Kontak Yüzeyi (Plated Surface):** Ni/Au
 - **Cıvata (Hexnut):** Çinko Döküm (Zinc Diecasting), Nikel Kaplama (Nickel Plated)
 - **Gövde (Body):** TPU UL94
 - **Conta (O-Ring):** FKM

- Minimum Bükülme Yarıçapı (Bending Radius):**
- **Sabit (Static):** 8x Dışçap (Outer Dia.)

- Hareket Sayısı (Cycle):**
- Hareketli Ortama Uygun Değildir. (Not Suitable For Moving Environment.)

- Çalışma Sıcaklığı (Operating Temperature):**
- -25 °C, + 80 °C

- Koruma Sınıfı (Protection):**
- IP65, IP66K, IP67 Inserted and Tightened (EN 60529)

Ürün Yapısı (Product Structure)

Damar Kesidi (Cross Section): 0,25 mm²
Dış Kılıf (Outer Sheath): PVC

Onaylar (Approvals)

- UL AWM Style 2464 (Kablo (Cable))
- DIN VDE 0295 (Kablo (Cable))
- UL 1581 FT-1

Elektriksel Özellikler (Electrical Specs)

Kullanım Voltajı (Application V.):
50 V AC/60 V DC max 3 pin
50 V AC/60 V DC max 4 pin
30 V max UL Listed

Nominal Akım (Nominal Current):
4 A/Her Kontakta (Per Contact)

Ürün Kodu (Article No)	Ürün Tanımı (Description)	Pin (Pin)	Kablo Kesidi (Cable Section)	Kablo Tipi (Cable Type)	Kablo Bitişi (Cable Finish)	Uygulama (Application)	Renk (Color)	Uzunluk (Length)
A008.03.02.131.301.0020	M 8 A-Code 3 Pin - 0°	3	3x0,25 mm ²	PVC (UL/CSA)	Soketli(Socket)	Sabit(Static)	Siyah(Black)	2 m
A008.03.02.131.301.0050	M 8 A-Code 3 Pin - 0°	3	3x0,25 mm ²	PVC (UL/CSA)	Soketli(Socket)	Sabit(Static)	Siyah(Black)	5 m
A008.03.02.131.301.0100	M 8 A-Code 3 Pin - 0°	3	3x0,25 mm ²	PVC (UL/CSA)	Soketli(Socket)	Sabit(Static)	Siyah(Black)	10 m
A008.04.02.131.301.0020	M 8 A-Code 4 Pin - 0°	4	4x0,25 mm ²	PVC (UL/CSA)	Soketli(Socket)	Sabit(Static)	Siyah(Black)	2 m
A008.04.02.131.301.0050	M 8 A-Code 4 Pin - 0°	4	4x0,25 mm ²	PVC (UL/CSA)	Soketli(Socket)	Sabit(Static)	Siyah(Black)	5 m
A008.04.02.131.301.0100	M 8 A-Code 4 Pin - 0°	4	4x0,25 mm ²	PVC (UL/CSA)	Soketli(Socket)	Sabit(Static)	Siyah(Black)	10 m

*UL/CSA Standartları kablolar içindir. (UL/CSA Standards just for cables.)

**İsteğe özel metraj yapılabilmektedir. (Cable length is able to produce according to demand.)

M8 ÇİFT TARAFLI KONNEKTÖR 90° - PVC / A KOD

M8 DOUBLE SIDE CONNECTOR 90° - PVC / A CODE

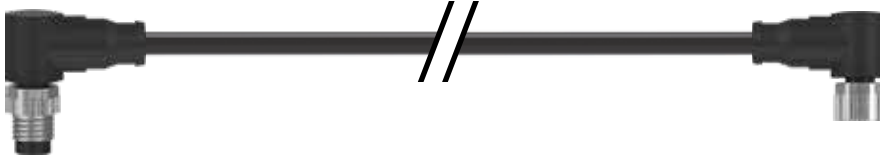

Kontakt Şeması (Contact Layout)

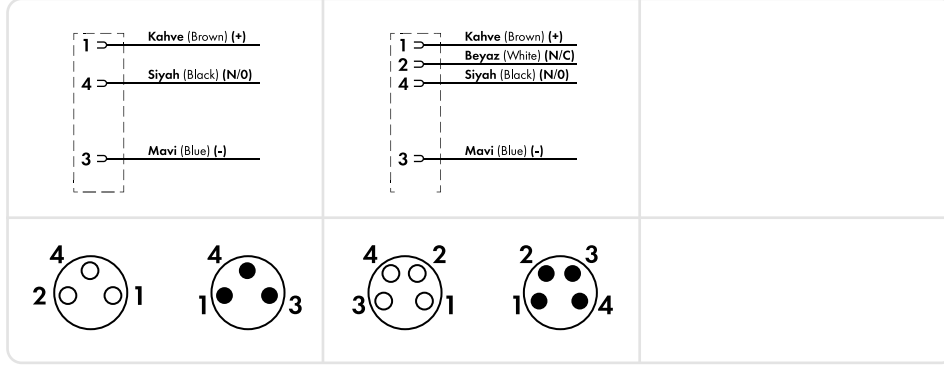

Teknik Veriler (Technical Data)

- Malzeme (Materials)**
- **Kontakt (Contact):** CuSn
 - **Kontak Yüzeyi (Plated Surface):** Ni/Au
 - **Cıvata (Hexnut):** Çinko Döküm (Zinc Diecasting), Nikel Kaplama (Nickel Plated)
 - **Gövde (Body):** TPU UL94
 - **Conta (O-Ring):** FKM

- Minimum Bükülme Yarıçapı (Bending Radius):**
- **Sabit (Static):** 8x Dışçap (Outer Dia.)

- Hareket Sayısı (Cycle):**
- Hareketli Ortama Uygun Değildir. (Not Suitable For Moving Environment.)

- Çalışma Sıcaklığı (Operating Temperature):**
- 25 °C, +80 °C

- Koruma Sınıfı (Protection):**
- IP65, IP66K, IP67 Inserted and Tightened (EN 60529)

Ürün Yapısı (Product Structure)

Damar Kesidi (Cross Section): 0,25 mm²
Dış Kılıf (Outer Sheath): PVC

Onaylar (Approvals)

- UL AWM Style 2464 (Kablo (Cable))
- DIN VDE 0295 (Kablo (Cable))
- UL 1581 FT-1

Elektriksel Özellikler (Electrical Specs)

Kullanım Voltajı (Application V.):
50 V AC/60 V DC max 3 pin
50 V AC/60 V DC max 4 pin
30 V max UL Listed

Nominal Akım (Nominal Current):
4 A/Her Kontakta (Per Contact)

Ürün Kodu (Article No)	Ürün Tanımı (Description)	Pin (Pin)	Kablo Kesidi (Cable Section)	Kablo Tipi (Cable Type)	Kablo Bitişi (Cable Finish)	Uygulama (Application)	Renk (Color)	Uzunluk (Length)
A008.03.02.132.301.0020	M 8 A-Code 3 Pin - 90°	3	3x0,25 mm ²	PVC (UL/CSA)	Soketli(Socket)	Sabit(Static)	Siyah(Black)	2 m
A008.03.02.132.301.0050	M 8 A-Code 3 Pin - 90°	3	3x0,25 mm ²	PVC (UL/CSA)	Soketli(Socket)	Sabit(Static)	Siyah(Black)	5 m
A008.03.02.132.301.0100	M 8 A-Code 3 Pin - 90°	3	3x0,25 mm ²	PVC (UL/CSA)	Soketli(Socket)	Sabit(Static)	Siyah(Black)	10 m
A008.04.02.132.301.0020	M 8 A-Code 4 Pin - 90°	4	4x0,25 mm ²	PVC (UL/CSA)	Soketli(Socket)	Sabit(Static)	Siyah(Black)	2 m
A008.04.02.132.301.0050	M 8 A-Code 4 Pin - 90°	4	4x0,25 mm ²	PVC (UL/CSA)	Soketli(Socket)	Sabit(Static)	Siyah(Black)	5 m
A008.04.02.132.301.0100	M 8 A-Code 4 Pin - 90°	4	4x0,25 mm ²	PVC (UL/CSA)	Soketli(Socket)	Sabit(Static)	Siyah(Black)	10 m

*UL/CSA Standartları kablolar içindir. (UL/CSA Standards just for cables.)

**İsteğe özel metraj yapılabilmektedir. (Cable length is able to produce according to demand.)

M8 ÇİFT TARAFLI KONNEKTÖR 0° DİŞİ / 90° ERKEK - PVC / A KOD

M8 DOUBLE SIDE CONNECTOR 0° FEMALE / 90° MALE - PVC / A CODE



Kontakt Şeması (Contact Layout)

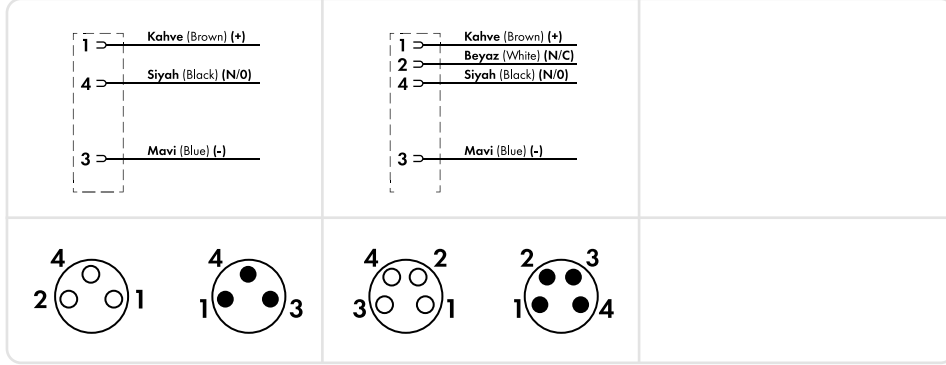

Teknik Veriler (Technical Data)

- Malzeme (Materials)**
- **Kontakt (Contact):** CuSn
 - **Kontak Yüzeyi (Plated Surface):** Ni/Au
 - **Cıvata (Hexnut):** Çinko Döküm (Zinc Diecasting), Nikel Kaplama (Nickel Plated)
 - **Gövde (Body):** TPU UL94
 - **Conta (O-Ring):** FKM

- Minimum Bükülme Yarıçapı (Bending Radius):**
- **Sabit (Static):** 8x Dışçap (Outer Dia.)

- Hareket Sayısı (Cycle):**
- Hareketli Ortama Uygun Değildir. (Not Suitable For Moving Environment.)

- Çalışma Sıcaklığı (Operating Temperature):**
- -25 °C , + 80 °C

- Koruma Sınıfı (Protection):**
- IP65, IP66K, IP67 Inserted and Tightened (EN 60529)

Ürün Yapısı (Product Structure)

Damar Kesidi (Cross Section): 0,25 mm²
Dış Kılıf (Outer Sheath): PVC

Elektriksel Özellikler (Electrical Specs)

Kullanım Voltajı (Application V.):
50 V AC/60 V DC max 3 pin
50 V AC/60 V DC max 4 pin
30 V max UL Listed

Nominal Akım (Nominal Current):
4 A/Her Kontakta (Per Contact)

Onaylar (Approvals)

- UL AWM Style 2464 (Kablo (Cable))
- DIN VDE 0295 (Kablo (Cable))
- UL 1581 FT-1

Ürün Kodu (Article No)	Ürün Tanımı (Description)	Pin (Pin)	Kablo Kesidi (Cable Section)	Kablo Tipi (Cable Type)	Kablo Bitişi (Cable Finish)	Uygulama (Application)	Renk (Color)	Uzunluk (Length)
A008.03.02.133.301.0020	M 8 A-Code 3 Pin - 0°/90°	3	3x0,25 mm ²	PVC (UL/CSA)	0° Dişi(Female) 90° Erkek(Male)	Sabit(Static)	Siyah(Black)	2 m
A008.03.02.133.301.0050	M 8 A-Code 3 Pin - 0°/90°	3	3x0,25 mm ²	PVC (UL/CSA)		Sabit(Static)	Siyah(Black)	5 m
A008.03.02.133.301.0100	M 8 A-Code 3 Pin - 0°/90°	3	3x0,25 mm ²	PVC (UL/CSA)		Sabit(Static)	Siyah(Black)	10 m
A008.04.02.133.301.0020	M 8 A-Code 4 Pin - 0°/90°	4	4x0,25 mm ²	PVC (UL/CSA)		Sabit(Static)	Siyah(Black)	2 m
A008.04.02.133.301.0050	M 8 A-Code 4 Pin - 0°/90°	4	4x0,25 mm ²	PVC (UL/CSA)		Sabit(Static)	Siyah(Black)	5 m
A008.04.02.133.301.0100	M 8 A-Code 4 Pin - 0°/90°	4	4x0,25 mm ²	PVC (UL/CSA)		Sabit(Static)	Siyah(Black)	10 m

*UL/CSA Standartları kablolar içindir. (UL/CSA Standarts just for cables.)

**İsteğe özel metraj yapılabilmektedir. (Cable length is able to produce according to demand.)

M8 ÇİFT TARAFLI KONNEKTÖR 0° ERKEK / 90° DIŞI - PVC / A KOD

M8 DOUBLE SIDE CONNECTOR 0° MALE / 90° FEMALE - PVC / A CODE



Kontakt Şeması (Contact Layout)

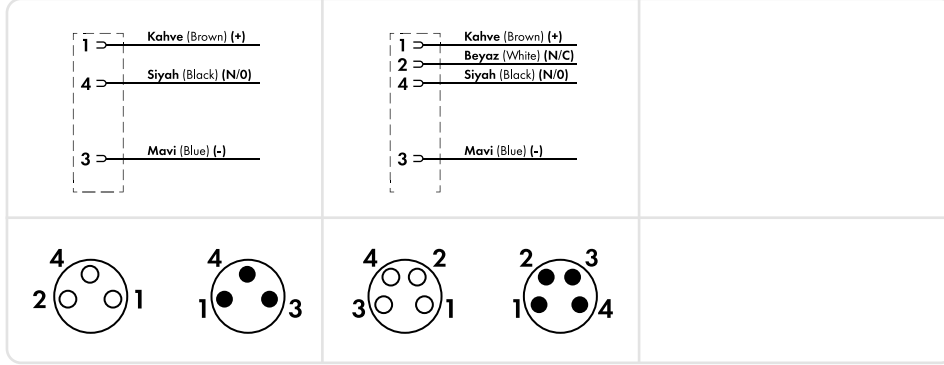

Teknik Veriler (Technical Data)

- Malzeme (Materials)**
- **Kontakt (Contact):** CuSn
 - **Kontak Yüzeyi (Plated Surface):** Ni/Au
 - **Cıvata (Hexnut):** Çinko Döküm (Zinc Diecasting), Nikel Kaplama (Nickel Plated)
 - **Gövde (Body):** TPU UL94
 - **Conta (O-Ring):** FKM

- Minimum Bükülme Yarıçapı (Bending Radius):**
- **Sabit (Static):** 8x Dışçap (Outer Dia.)

- Hareket Sayısı (Cycle):**
- Hareketli Ortama Uygun Değildir. (Not Suitable For Moving Environment.)

- Çalışma Sıcaklığı (Operating Temperature):**
- -25 °C , + 80 °C

- Koruma Sınıfı (Protection):**
- IP65, IP66K, IP67 Inserted and Tightened (EN 60529)

Ürün Yapısı (Product Structure)

Damar Kesidi (Cross Section): 0,25 mm²
Dış Kılıf (Outer Sheath): PVC

Onaylar (Approvals)

- UL AWM Style 2464 (Kablo (Cable))
- DIN VDE 0295 (Kablo (Cable))
- UL 1581 FT-1

Elektriksel Özellikler (Electrical Specs)

Kullanım Voltajı (Application V.):
 50 V AC/60 V DC max 3 pin
 50 V AC/60 V DC max 4 pin
 30 V max UL Listed

Nominal Akım (Nominal Current):
 4 A/Her Kontakta (Per Contact)

Ürün Kodu (Article No)	Ürün Tanımı (Description)	Pin (Pin)	Kablo Kesidi (Cable Section)	Kablo Tipi (Cable Type)	Kablo Bitişi (Cable Finish)	Uygulama (Application)	Renk (Color)	Uzunluk (Length)
A008.03.02.134.301.0020	M 8 A-Code 3 Pin - 0°/90°	3	3x0,25 mm ²	PVC (UL/CSA)	0° Erkek(Male) 90° Dişi(Female)	Sabit(Static)	Siyah(Black)	2 m
A008.03.02.134.301.0050	M 8 A-Code 3 Pin - 0°/90°	3	3x0,25 mm ²	PVC (UL/CSA)		Sabit(Static)	Siyah(Black)	5 m
A008.03.02.134.301.0100	M 8 A-Code 3 Pin - 0°/90°	3	3x0,25 mm ²	PVC (UL/CSA)		Sabit(Static)	Siyah(Black)	10 m
A008.04.02.134.301.0020	M 8 A-Code 4 Pin - 0°/90°	4	4x0,25 mm ²	PVC (UL/CSA)	0° Erkek(Male) 90° Dişi(Female)	Sabit(Static)	Siyah(Black)	2 m
A008.04.02.134.301.0050	M 8 A-Code 4 Pin - 0°/90°	4	4x0,25 mm ²	PVC (UL/CSA)		Sabit(Static)	Siyah(Black)	5 m
A008.04.02.134.301.0100	M 8 A-Code 4 Pin - 0°/90°	4	4x0,25 mm ²	PVC (UL/CSA)		Sabit(Static)	Siyah(Black)	10 m

*UL/CSA Standartları kablolar içindir. (UL/CSA Standarts just for cables.)

**İsteğe özel metraj yapılabilmektedir. (Cable length is able to produce according to demand.)

M8 DİŞİ KONNEKTÖR 0° - PUR / A KOD

M8 FEMALE CONNECTOR 0° - PUR / A CODE

Bir Ucu Açık (Open Finished) - Hareketli Ortam (Dynamic Application)



EXTRA
FLEX

SP
US

UL
LISTED

Kontakt Şeması (Contact Layout)

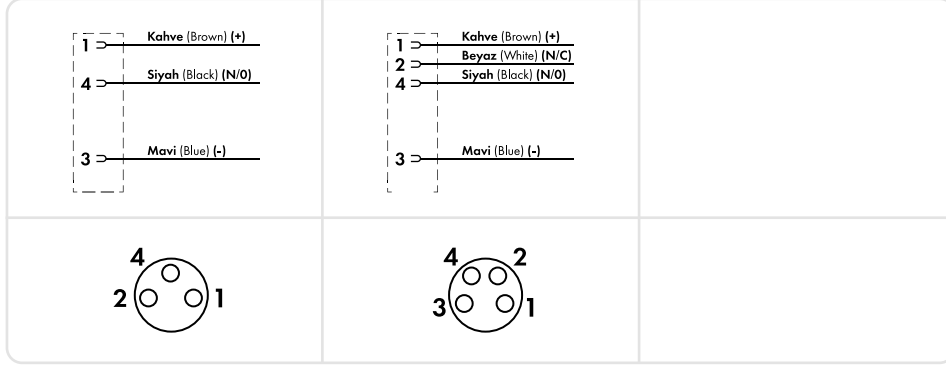

Teknik Veriler (Technical Data)



Malzeme (Materials)

- Kontakt (Contact): CuSn
- Kontakt Yüzeyi (Plated Surface): Ni/Au
- Cıvata (Hexnut): Çinko Döküm (Zinc Diecasting), Nikel Kaplama (Nickel Plated)
- Gövde (Body): TPU UL94
- Conta (O-Ring): FKM



Minimum Bükülme Yarıçapı (Bending Radius):

- Hareketli (Dynamics): 10x Dışçap (Outer Dia.)
- Sabit (Static): 7.5x Dışçap (Outer Dia.)



Hareket Sayısı (Cycle):

- 4-6 Milyon Hareket (Cycle) (10x Dışçap (Outer Dia.))
- Maksimum İvmelenme (Max. Acceleration): 30m/sec²
- Maksimum Hız (Max. Speed): 240m/min



Çalışma Sıcaklığı (Operating Temperature):

-40 °C , + 80 °C



Koruma Sınıfı (Protection):

IP65, IP66K, IP67 Inserted and Tightened (EN 60529)

Ürün Yapısı (Product Structure)

Damar Kesidi (Cross Section): 0,25 mm²
Dış Kılıf (Outer Sheath): PUR

Elektriksel Özellikler (Electrical Specs)

Kullanım Voltajı (Application V.):
50 V AC/60 V DC max 3 pin
50 V AC/60 V DC max 4 pin
30 V max UL Listed
Nominal Akım (Nominal Current):
4 A/Her Kontakta (Per Contact)

Onaylar (Approvals)

- UL AWM Style 20549 (Kablo (Cable))
- DIN VDE 0295 (Kablo (Cable))
- UL 1581 FT-1
- Halojensiz (Halogen-free)

Ürün Kodu (Article No)	Ürün Tanımı (Description)	Pin (Pin)	Kablo Kesidi (Cable Section)	Kablo Tipi (Cable Type)	Kablo Bitişi (Cable Finish)	Uygulama (Application)	Renk (Color)	Uzunluk (Length)
A008.03.01.111.302.0020	M 8 A-Code 3 Pin Dişi(Female) - 0°	3	3x0,25 mm ²	PUR (UL/CSA)	Açık(Open)	Hareketli(Dynamic)	Gri(Gray)	2 m
A008.03.01.111.302.0050	M 8 A-Code 3 Pin Dişi(Female) - 0°	3	3x0,25 mm ²	PUR (UL/CSA)	Açık(Open)	Hareketli(Dynamic)	Gri(Gray)	5 m
A008.03.01.111.302.0100	M 8 A-Code 3 Pin Dişi(Female) - 0°	3	3x0,25 mm ²	PUR (UL/CSA)	Açık(Open)	Hareketli(Dynamic)	Gri(Gray)	10 m
A008.04.01.111.302.0020	M 8 A-Code 4 Pin Dişi(Female) - 0°	4	4x0,25 mm ²	PUR (UL/CSA)	Açık(Open)	Hareketli(Dynamic)	Gri(Gray)	2 m
A008.04.01.111.302.0050	M 8 A-Code 4 Pin Dişi(Female) - 0°	4	4x0,25 mm ²	PUR (UL/CSA)	Açık(Open)	Hareketli(Dynamic)	Gri(Gray)	5 m
A008.04.01.111.302.0100	M 8 A-Code 4 Pin Dişi(Female) - 0°	4	4x0,25 mm ²	PUR (UL/CSA)	Açık(Open)	Hareketli(Dynamic)	Gri(Gray)	10 m

*UL/CSA Standartları kablolar içindir. (UL/CSA Standarts just for cables.)

**İsteğe özel metraj yapılabilmektedir. (Cable length is able to produce according to demand.)

M8 DİŞİ KONNEKTÖR 90° - PUR / A KOD

M8 FEMALE CONNECTOR 90° - PUR / A CODE

Bir Ucu Açık (Open Finished) - Hareketli Ortam (Dynamic Application)



EXTRA
FLEX

SP
C US

UL
C US
LISTED

Kontakt Şeması (Contact Layout)

Teknik Veriler (Technical Data)



Malzeme (Materials)

- **Kontakt (Contact):** CuSn
- **Kontakt Yüzeyi (Plated Surface):** Ni/Au
- **Cıvata (Hexnut):** Çinko Döküm (Zinc Diecasting), Nikel Kaplama (Nickel Plated)
- **Gövde (Body):** TPU UL94
- **Conta (O-Ring):** FKM



Minimum Bükülme Yarıçapı (Bending Radius):

- **Hareketli (Dynamics):** 10x Dışçap (Outer Dia.)
- **Sabit (Static):** 7.5x Dışçap (Outer Dia.)



Hareket Sayısı (Cycle):

- 4-6 Milyon Hareket (Cycle) (10x Dışçap (Outer Dia.))
- **Maksimum İvmelenme (Max. Acceleration):** 30m/sec²
- **Maksimum Hız (Max. Speed):** 240m/min



Çalışma Sıcaklığı (Operating Temperature):

-40 °C , + 80 °C



Koruma Sınıfı (Protection):

IP65, IP66K, IP67 Inserted and Tightened (EN 60529)

Ürün Yapısı

(Product Structure)

Damar Kesidi (Cross Section): 0,25 mm²
Dış Kılıf (Outer Sheath): PUR

Elektriksel Özellikler

(Electrical Specs)

Kullanım Voltajı (Application V.):
50 V AC/60 V DC max 3 pin
50 V AC/60 V DC max 4 pin
30 V max UL Listed

Nominal Akım (Nominal Current):
4 A/Her Kontakta (Per Contact)

Onaylar (Approvals)

- UL AWM Style 20549 (Kablo (Cable))
- DIN VDE 0295 (Kablo (Cable))
- UL 1581 FT-1
- Halojensiz (Halogen-free)

Ürün Kodu (Article No)	Ürün Tanımı (Description)	Pin (Pin)	Kablo Kesidi (Cable Section)	Kablo Tipi (Cable Type)	Kablo Bitişi (Cable Finish)	Uygulama (Application)	Renk (Color)	Uzunluk (Length)
A008.03.01.112.302.0020	M 8 A-Code 3 Pin Dişi(Female) - 90°	3	3x0,25 mm ²	PUR (UL/CSA)	Açık(Open)	Hareketli(Dynamic)	Gri(Gray)	2 m
A008.03.01.112.302.0050	M 8 A-Code 3 Pin Dişi(Female) - 90°	3	3x0,25 mm ²	PUR (UL/CSA)	Açık(Open)	Hareketli(Dynamic)	Gri(Gray)	5 m
A008.03.01.112.302.0100	M 8 A-Code 3 Pin Dişi(Female) - 90°	3	3x0,25 mm ²	PUR (UL/CSA)	Açık(Open)	Hareketli(Dynamic)	Gri(Gray)	10 m
A008.04.01.112.302.0020	M 8 A-Code 4 Pin Dişi(Female) - 90°	4	4x0,25 mm ²	PUR (UL/CSA)	Açık(Open)	Hareketli(Dynamic)	Gri(Gray)	2 m
A008.04.01.112.302.0050	M 8 A-Code 4 Pin Dişi(Female) - 90°	4	4x0,25 mm ²	PUR (UL/CSA)	Açık(Open)	Hareketli(Dynamic)	Gri(Gray)	5 m
A008.04.01.112.302.0100	M 8 A-Code 4 Pin Dişi(Female) - 90°	4	4x0,25 mm ²	PUR (UL/CSA)	Açık(Open)	Hareketli(Dynamic)	Gri(Gray)	10 m

*UL/CSA Standartları kablolar içindir. (UL/CSA Standarts just for cables.)

**İsteğe özel metraj yapılabilmektedir. (Cable length is able to produce according to demand.)

M8 ERKEK KONNEKTÖR 0° - PUR / A KOD

M8 MALE CONNECTOR 0° - PUR / A CODE

Bir Ucu Açık (Open Finished) - Hareketli Ortam (Dynamic Application)



EXTRA
FLEX



Kontakt Şeması (Contact Layout)

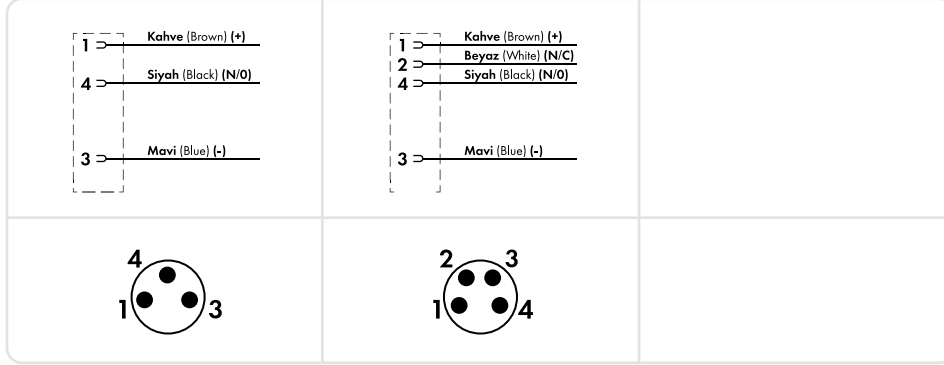

Teknik Veriler (Technical Data)



Malzeme (Materials)

- **Kontakt (Contact):** CuSn
- **Kontak Yüzevi (Plated Surface):** Ni/Au
- **Cıvata (Hexnut):** Çinko Döküm (Zinc Diecasting), Nikel Kaplama (Nickel Plated)
- **Gövde (Body):** TPU UL94
- **Conta (O-Ring):** FKM



Minimum Bükülme Yarıçapı (Bending Radius):

- **Hareketli (Dynamics):** 10x Dışçap (Outer Dia.)
- **Sabit (Static):** 7.5x Dışçap (Outer Dia.)



Hareket Sayısı (Cycle):

- 4-6 Milyon Hareket (Cycle) (10x Dışçap (Outer Dia.))
- **Maksimum İvmelenme (Max. Acceleration):** 30m/sec²
- **Maksimum Hız (Max. Speed):** 240m/min



Çalışma Sıcaklığı (Operating Temperature):

-40 °C , + 80 °C



Koruma Sınıfı (Protection):

IP65, IP66K, IP67 Inserted and Tightened (EN 60529)

Ürün Yapısı (Product Structure)

Damar Kesidi (Cross Section): 0,25 mm²
Dış Kılıf (Outer Sheath): PUR

Elektriksel Özellikler (Electrical Specs)

Kullanım Voltajı (Application V.):
50 V AC/60 V DC max 3 pin
50 V AC/60 V DC max 4 pin
30 V max UL Listed
Nominal Akım (Nominal Current):
4 A/Her Kontakta (Per Contact)

Onaylar (Approvals)

- UL AWM Style 20549 (Kablo (Cable))
- DIN VDE 0295 (Kablo (Cable))
- UL 1581 FT-1
- Halojensiz (Halogen-free)

Ürün Kodu (Article No)	Ürün Tanımı (Description)	Pin (Pin)	Kablo Kesidi (Cable Section)	Kablo Tipi (Cable Type)	Kablo Bitişi (Cable Finish)	Uygulama (Application)	Renk (Color)	Uzunluk (Length)
A008.03.01.121.302.0020	M 8 A-Code 3 Pin Erkek(Male) - 0°	3	3x0,25 mm ²	PUR (UL/CSA)	Açık(Open)	Hareketli(Dynamic)	Gri(Gray)	2 m
A008.03.01.121.302.0050	M 8 A-Code 3 Pin Erkek(Male) - 0°	3	3x0,25 mm ²	PUR (UL/CSA)	Açık(Open)	Hareketli(Dynamic)	Gri(Gray)	5 m
A008.03.01.121.302.0100	M 8 A-Code 3 Pin Erkek(Male) - 0°	3	3x0,25 mm ²	PUR (UL/CSA)	Açık(Open)	Hareketli(Dynamic)	Gri(Gray)	10 m
A008.04.01.121.302.0020	M 8 A-Code 4 Pin Erkek(Male) - 0°	4	4x0,25 mm ²	PUR (UL/CSA)	Açık(Open)	Hareketli(Dynamic)	Gri(Gray)	2 m
A008.04.01.121.302.0050	M 8 A-Code 4 Pin Erkek(Male) - 0°	4	4x0,25 mm ²	PUR (UL/CSA)	Açık(Open)	Hareketli(Dynamic)	Gri(Gray)	5 m
A008.04.01.121.302.0100	M 8 A-Code 4 Pin Erkek(Male) - 0°	4	4x0,25 mm ²	PUR (UL/CSA)	Açık(Open)	Hareketli(Dynamic)	Gri(Gray)	10 m

*UL/CSA Standartları kablolar içindir. (UL/CSA Standards just for cables.)

**İsteğe özel metraj yapılabilmektedir. (Cable length is able to produce according to demand.)

M8 ERKEK KONNEKTÖR 90° - PUR / A KOD

M8 MALE CONNECTOR 90° - PUR / A CODE

Bir Ucu Açık (Open Finished) - Hareketli Ortam (Dynamic Application)



EXTRA
FLEX

CSA
US

UL
LISTED

Kontakt Şeması (Contact Layout)

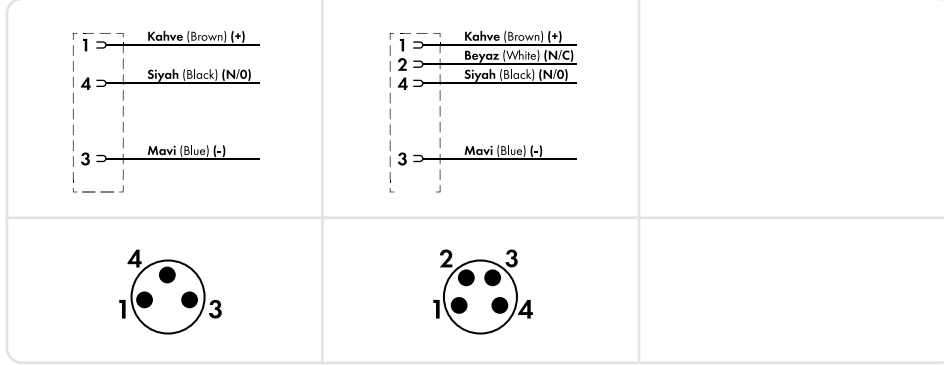

Teknik Veriler (Technical Data)



Malzeme (Materials)

- **Kontakt (Contact):** CuSn
- **Kontak Yüzeyi (Plated Surface):** Ni/Au
- **Cıvata (Hexnut):** Çinko Döküm (Zinc Diecasting), Nikel Kaplama (Nickel Plated)
- **Gövde (Body):** TPU UL94
- **Conta (O-Ring):** FKM



Minimum Bükülme Yarıçapı (Bending Radius):

- **Hareketli (Dynamics):** 10x Dışçap (Outer Dia.)
- **Sabit (Static):** 7.5x Dışçap (Outer Dia.)



Hareket Sayısı (Cycle):

- 4-6 Milyon Hareket (Cycle) (10x Dışçap (Outer Dia.))
- **Maksimum İvmelenme (Max. Acceleration):** 30m/sec²
- **Maksimum Hız (Max. Speed):** 240m/min



Çalışma Sıcaklığı (Operating Temperature):

-40 °C , + 80 °C



Koruma Sınıfı (Protection):

IP65, IP66K, IP67 Inserted and Tightened (EN 60529)

Ürün Yapısı (Product Structure)

Damar Kesidi (Cross Section): 0,25 mm²
Dış Kılıf (Outer Sheath): PUR

Elektriksel Özellikler (Electrical Specs)

Kullanım Voltajı (Application V.):
50 V AC/60 V DC max 3 pin
50 V AC/60 V DC max 4 pin
30 V max UL listed
Nominal Akım (Nominal Current):
4 A/Her Kontakta (Per Contact)

Onaylar (Approvals)

- UL AWM Style 20549 (Kablo (Cable))
- DIN VDE 0295 (Kablo (Cable))
- UL 1581 FT-1
- Halojensiz (Halogen-free)

Ürün Kodu (Article No)	Ürün Tanımı (Description)	Pin (Pin)	Kablo Kesidi (Cable Section)	Kablo Tipi (Cable Type)	Kablo Bitişi (Cable Finish)	Uygulama (Application)	Renk (Color)	Uzunluk (Length)
A008.03.01.122.302.0020	M 12 A-Code 3 Pin Erkek(Male) - 90°	3	3x0,25 mm ²	PUR (UL/CSA)	Açık(Open)	Hareketli(Dynamic)	Gri(Gray)	2 m
A008.03.01.122.302.0050	M 12 A-Code 3 Pin Erkek(Male) - 90°	3	3x0,25 mm ²	PUR (UL/CSA)	Açık(Open)	Hareketli(Dynamic)	Gri(Gray)	5 m
A008.03.01.122.302.0100	M 12 A-Code 3 Pin Erkek(Male) - 90°	3	3x0,25 mm ²	PUR (UL/CSA)	Açık(Open)	Hareketli(Dynamic)	Gri(Gray)	10 m
A008.04.01.122.302.0020	M 12 A-Code 4 Pin Erkek(Male) - 90°	4	4x0,25 mm ²	PUR (UL/CSA)	Açık(Open)	Hareketli(Dynamic)	Gri(Gray)	2 m
A008.04.01.122.302.0050	M 12 A-Code 4 Pin Erkek(Male) - 90°	4	4x0,25 mm ²	PUR (UL/CSA)	Açık(Open)	Hareketli(Dynamic)	Gri(Gray)	5 m
A008.04.01.122.302.0100	M 12 A-Code 4 Pin Erkek(Male) - 90°	4	4x0,25 mm ²	PUR (UL/CSA)	Açık(Open)	Hareketli(Dynamic)	Gri(Gray)	10 m

*UL/CSA Standartları kablolar içindir. (UL/CSA Standards just for cables.)

**İsteğe özel metraj yapılabilmektedir. (Cable length is able to produce according to demand.)

M8 ÇİFT TARAFLI KONNEKTÖR 0° - PUR / A KOD

M8 DOUBLE SIDE CONNECTOR 0° - PUR / A CODE

Hareketli Ortam (Dynamic Application)



EXTRA FLEX

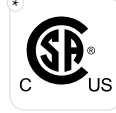

Kontakt Şeması (Contact Layout)

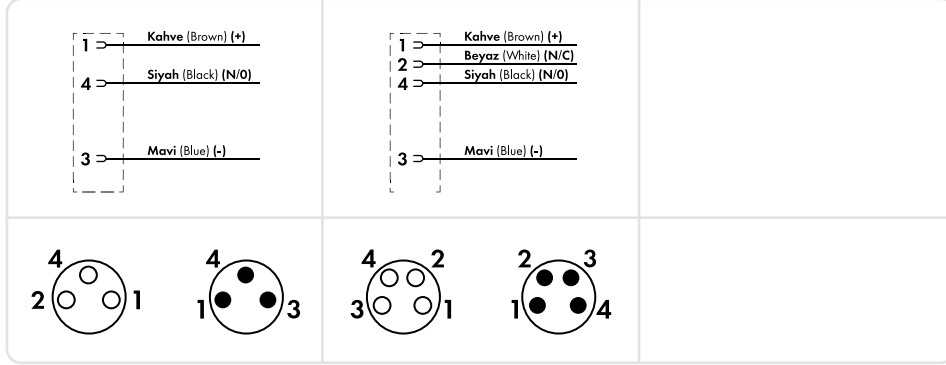

Teknik Veriler (Technical Data)



Malzeme (Materials)

- **Kontakt (Contact):** CuSn
- **Kontak Yüzeyi (Plated Surface):** Ni/Au
- **Cıvata (Hexnut):** Çinko Döküm (Zinc Diecasting), Nikel Kaplama (Nickel Plated)
- **Gövde (Body):** TPU UL94
- **Conta (O-Ring):** FKM



Minimum Bükülme Yarıçapı (Bending Radius):

- **Hareketli (Dynamics):** 10x Dışçap (Outer Dia.)
- **Sabit (Static):** 7.5x Dışçap (Outer Dia.)



Hareket Sayısı (Cycle):

- 4-6 Milyon Hareket (Cycle) (10x Dışçap (Outer Dia.))
- **Maksimum İvmelenme (Max. Acceleration):** 30m/sec²
- **Maksimum Hız (Max. Speed):** 240m/min



Çalışma Sıcaklığı (Operating Temperature):

-40 °C , + 80 °C



Koruma Sınıfı (Protection):

IP65, IP66K, IP67 Inserted and Tightened (EN 60529)

Ürün Yapısı (Product Structure)

Damar Kesidi (Cross Section): 0,25 mm²
Dış Kılıf (Outer Sheath): PUR

Elektriksel Özellikler (Electrical Specs)

Kullanım Voltajı (Application V.):
50 V AC/60 V DC max 3 pin
50 V AC/60 V DC max 4 pin
30 V max UL Listed
Nominal Akım (Nominal Current):
4 A/Her Kontakta (Per Contact)

Onaylar (Approvals)

- UL AWM Style 20549 (Kablo (Cable))
- DIN VDE 0295 (Kablo (Cable))
- UL 1581 FT-1
- Halojensiz (Halogen-free)

Ürün Kodu (Article No)	Ürün Tanımı (Description)	Pin (Pin)	Kablo Kesidi (Cable Section)	Kablo Tipi (Cable Type)	Kablo Bitişi (Cable Finish)	Uygulama (Application)	Renk (Color)	Uzunluk (Length)
A008.03.01.131.302.0020	M 8 A-Code 3 Pin - 0°	3	3x0,25 mm ²	PUR (UL/CSA)	Soketli(Socket)	Hareketli(Dynamic)	Gri(Gray)	2 m
A008.03.01.131.302.0050	M 8 A-Code 3 Pin - 0°	3	3x0,25 mm ²	PUR (UL/CSA)	Soketli(Socket)	Hareketli(Dynamic)	Gri(Gray)	5 m
A008.03.01.131.302.0100	M 8 A-Code 3 Pin - 0°	3	3x0,25 mm ²	PUR (UL/CSA)	Soketli(Socket)	Hareketli(Dynamic)	Gri(Gray)	10 m
A008.04.01.131.302.0020	M 8 A-Code 4 Pin - 0°	4	4x0,25 mm ²	PUR (UL/CSA)	Soketli(Socket)	Hareketli(Dynamic)	Gri(Gray)	2 m
A008.04.01.131.302.0050	M 8 A-Code 4 Pin - 0°	4	4x0,25 mm ²	PUR (UL/CSA)	Soketli(Socket)	Hareketli(Dynamic)	Gri(Gray)	5 m
A008.04.01.131.302.0100	M 8 A-Code 4 Pin - 0°	4	4x0,25 mm ²	PUR (UL/CSA)	Soketli(Socket)	Hareketli(Dynamic)	Gri(Gray)	10 m

*UL/CSA Standartları kablolar içindir. (UL/CSA Standards just for cables.)

**İsteğe özel metraj yapılabilmektedir. (Cable length is able to produce according to demand.)

M8 ÇİFT TARAFLI KONNEKTÖR 90° - PUR / A KOD

M8 DOUBLE SIDE CONNECTOR 90° - PUR / A CODE

Hareketli Ortam (Dynamic Application)



EXTRA
FLEX

CSA
US

UL
LISTED

Kontakt Şeması (Contact Layout)

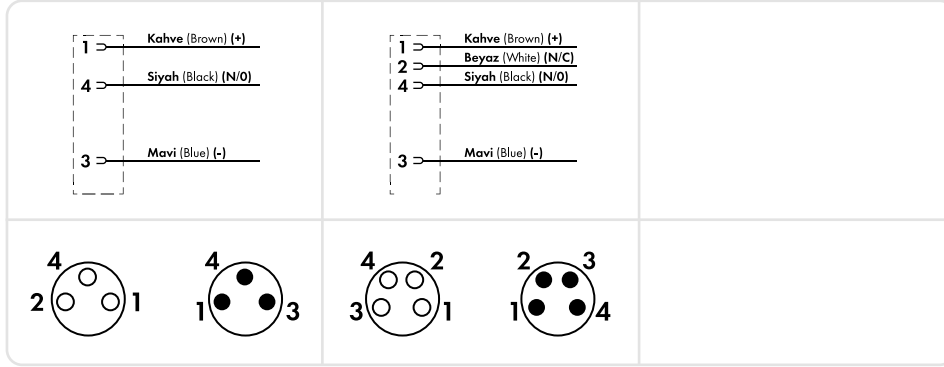

Teknik Veriler (Technical Data)



Malzeme (Materials)

- Kontakt (Contact): CuSn
- Kontak Yüzeyi (Plated Surface): Ni/Au
- Cıvata (Hexnut): Çinko Döküm (Zinc Diecasting), Nikel Kaplama (Nickel Plated)
- Gövde (Body): TPU UL94
- Conta (O-Ring): FKM



Minimum Bükülme Yarıçapı (Bending Radius):

- Hareketli (Dynamics): 10x Dışçap (Outer Dia.)
- Sabit (Static): 7.5x Dışçap (Outer Dia.)



Hareket Sayısı (Cycle):

- 4-6 Milyon Hareket (Cycle) (10x Dışçap (Outer Dia.))
- Maksimum İvmelenme (Max. Acceleration): 30m/sec²
- Maksimum Hız (Max. Speed): 240m/min



Çalışma Sıcaklığı (Operating Temperature):

-40 °C , + 80 °C



Koruma Sınıfı (Protection):

IP65, IP66K, IP67 Inserted and Tightened (EN 60529)

Ürün Yapısı

(Product Structure)

Damar Kesidi (Cross Section): 0,25 mm²
Dış Kılıf (Outer Sheath): PUR

Elektriksel Özellikler

(Electrical Specs)

Kullanım Voltajı (Application V.):
50 V AC/60 V DC max 3 pin
50 V AC/60 V DC max 4 pin
30 V max UL Listed
Nominal Akım (Nominal Current):
4 A/Her Kontakta (Per Contact)

Onaylar (Approvals)

- UL AWM Style 20549 (Kablo (Cable))
- DIN VDE 0295 (Kablo (Cable))
- UL 1581 FT-1
- Halojensiz (Halogen-free)

Ürün Kodu (Article No)	Ürün Tanımı (Description)	Pin (Pin)	Kablo Kesidi (Cable Section)	Kablo Tipi (Cable Type)	Kablo Bitişi (Cable Finish)	Uygulama (Application)	Renk (Color)	Uzunluk (Length)
A008.03.01.132.302.0020	M 8 A-Code 3 Pin - 90°	3	3x0,25 mm ²	PUR (UL/CSA)	Soketli(Socket)	Hareketli(Dynamic)	Gri(Gray)	2 m
A008.03.01.132.302.0050	M 8 A-Code 3 Pin - 90°	3	3x0,25 mm ²	PUR (UL/CSA)	Soketli(Socket)	Hareketli(Dynamic)	Gri(Gray)	5 m
A008.03.01.132.302.0100	M 8 A-Code 3 Pin - 90°	3	3x0,25 mm ²	PUR (UL/CSA)	Soketli(Socket)	Hareketli(Dynamic)	Gri(Gray)	10 m
A008.04.01.132.302.0020	M 8 A-Code 4 Pin - 90°	4	4x0,25 mm ²	PUR (UL/CSA)	Soketli(Socket)	Hareketli(Dynamic)	Gri(Gray)	2 m
A008.04.01.132.302.0050	M 8 A-Code 4 Pin - 90°	4	4x0,25 mm ²	PUR (UL/CSA)	Soketli(Socket)	Hareketli(Dynamic)	Gri(Gray)	5 m
A008.04.01.132.302.0100	M 8 A-Code 4 Pin - 90°	4	4x0,25 mm ²	PUR (UL/CSA)	Soketli(Socket)	Hareketli(Dynamic)	Gri(Gray)	10 m

*UL/CSA Standartları kablolar içindir. (UL/CSA Standards just for cables.)

**İsteğe özel metraj yapılabilmektedir. (Cable length is able to produce according to demand.)

M8 ÇİFT TARAFLI KONNEKTÖR 0° DİŞİ / 90° ERKEK - PUR / A KOD

M8 DOUBLE SIDE CONNECTOR 0° FEMALE / 90° MALE - PUR / A CODE

Hareketli Ortam (Dynamic Application)



Kontakt Şeması (Contact Layout)

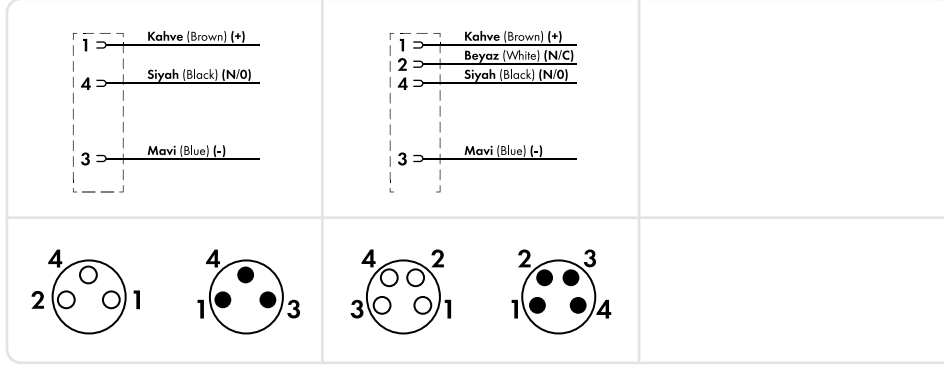

Teknik Veriler (Technical Data)

- Malzeme (Materials)**
- **Kontakt (Contact):** CuSn
 - **Kontakt Yüzeyi (Plated Surface):** Ni/Au
 - **Cıvata (Hexnut):** Çinko Döküm (Zinc Diecasting), Nikel Kaplama (Nickel Plated)
 - **Gövde (Body):** TPU UL94
 - **Conta (O-Ring):** FKM

Minimum Bükülme Yarıçapı (Bending Radius):

- **Hareketli (Dynamics):** 10x Dışçap (Outer Dia.)
- **Sabit (Static):** 7.5x Dışçap (Outer Dia.)

Hareket Sayısı (Cycle):

- 4-6 Milyon Hareket (Cycle) (10x Dışçap (Outer Dia.))
- **Maksimum İvmelenme (Max. Acceleration):** 30m/sec²
- **Maksimum Hız (Max. Speed):** 240m/min

Çalışma Sıcaklığı (Operating Temperature):

-40 °C , + 80 °C

Koruma Sınıfı (Protection):

IP65, IP66K, IP67 Inserted and Tightened (EN 60529)

Ürün Yapısı (Product Structure)

Damar Kesidi (Cross Section): 0,25 mm²
Dış Kılıf (Outer Sheath): PUR

Elektriksel Özellikler (Electrical Specs)

Kullanım Voltajı (Application V.):
50 V AC/60 V DC max 3 pin
50 V AC/60 V DC max 4 pin
30 V max UL Listed
Nominal Akım (Nominal Current):
4 A/Her Kontakta (Per Contact)

Onaylar (Approvals)

- UL AWM Style 20549 (Kablo (Cable))
- DIN VDE 0295 (Kablo (Cable))
- UL 1581 FT-1
- Halojensiz (Halogen-free)

Ürün Kodu (Article No)	Ürün Tanımı (Description)	Pin (Pin)	Kablo Kesidi (Cable Section)	Kablo Tipi (Cable Type)	Kablo Bitişi (Cable Finish)	Uygulama (Application)	Renk (Color)	Uzunluk (Length)	
A008.03.01.134.302.0020	M 8 A-Code 3 Pin - 0°/90°	3	3x0,25 mm ²	PUR (UL/CSA)	0° Dişi(Female) 90° Erkek(Male)	Hareketli(Dynamic)	Grİ(Gray)	2 m	
A008.03.01.134.302.0050	M 8 A-Code 3 Pin - 0°/90°	3	3x0,25 mm ²	PUR (UL/CSA)		Hareketli(Dynamic)	Grİ(Gray)	5 m	
A008.03.01.134.302.0100	M 8 A-Code 3 Pin - 0°/90°	3	3x0,25 mm ²	PUR (UL/CSA)		Hareketli(Dynamic)	Grİ(Gray)	10 m	
A008.04.01.134.302.0020	M 8 A-Code 4 Pin - 0°/90°	4	4x0,25 mm ²	PUR (UL/CSA)		Hareketli(Dynamic)	Grİ(Gray)	2 m	
A008.04.01.134.302.0050	M 8 A-Code 4 Pin - 0°/90°	4	4x0,25 mm ²	PUR (UL/CSA)		Hareketli(Dynamic)	Grİ(Gray)	5 m	
A008.04.01.134.302.0100	M 8 A-Code 4 Pin - 0°/90°	4	4x0,25 mm ²	PUR (UL/CSA)		Hareketli(Dynamic)	Grİ(Gray)	10 m	

*UL/CSA Standartları kablolar içindir. (UL/CSA Standarts just for cables.)

**İsteğe özel metraj yapılabilmektedir. (Cable length is able to produce according to demand.)

M8 ÇİFT TARAFLI KONNEKTÖR 0° ERKEK / 90° DIŞI - PUR / A KOD

M8 DOUBLE SIDE CONNECTOR 0° MALE / 90° FEMALE - PUR / A CODE

Hareketli Ortam (Dynamic Application)



Kontakt Şeması (Contact Layout)

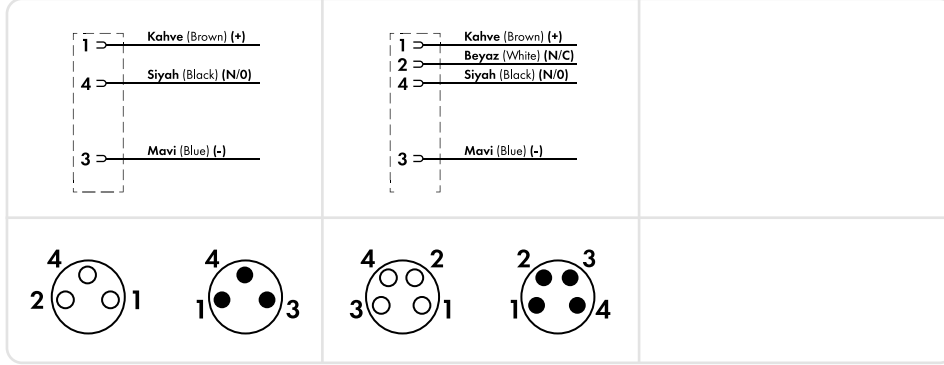

Teknik Veriler (Technical Data)

- Malzeme (Materials)**
- **Kontakt (Contact):** CuSn
 - **Kontakt Yüzeyi (Plated Surface):** Ni/Au
 - **Çıvata (Hexnut):** Çinko Döküm (Zinc Diecasting), Nikel Kaplama (Nickel Plated)
 - **Gövde (Body):** TPU UL94
 - **Conta (O-Ring):** FKM

- Minimum Bükülme Yarıçapı (Bending Radius):**
- **Hareketli (Dynamics):** 10x Dışçap (Outer Dia.)
 - **Sabit (Static):** 7.5x Dışçap (Outer Dia.)

- Hareket Sayısı (Cycle):**
- 4-6 Milyon Hareket (Cycle) (10x Dışçap (Outer Dia.))
 - **Maksimum İvmelenme (Max. Acceleration):** 30m/sec²
 - **Maksimum Hız (Max. Speed):** 240m/min

- Çalışma Sıcaklığı (Operating Temperature):**
- 40 °C , + 80 °C

- Koruma Sınıfı (Protection):**
- IP65, IP66K, IP67 Inserted and Tightened (EN 60529)

Ürün Yapısı (Product Structure)

Damar Kesidi (Cross Section): 0,25 mm²
Dış Kılıf (Outer Sheath): PUR

Elektriksel Özellikler (Electrical Specs)

Kullanım Voltajı (Application V.):
50 V AC/60 V DC max 3 pin
50 V AC/60 V DC max 4 pin
30 V max UL Listed
Nominal Akım (Nominal Current):
4 A/Her Kontakta (Per Contact)

Onaylar (Approvals)

- UL AWM Style 20549 (Kablo (Cable))
- DIN VDE 0295 (Kablo (Cable))
- UL 1581 FT-1
- Halojensiz (Halogen-free)

Ürün Kodu (Article No)	Ürün Tanımı (Description)	Pin (Pin)	Kablo Kesidi (Cable Section)	Kablo Tipi (Cable Type)	Kablo Bitişi (Cable Finish)	Uygulama (Application)	Renk (Color)	Uzunluk (Length)
A008.03.01.133.302.0020	M 8 A-Code 3 Pin - 0°/90°	3	3x0,25 mm ²	PUR (UL/CSA)	0° Erkek(Male) 90° Dişi(Female)	Hareketli(Dynamic)	Grİ(Gray)	2 m
A008.03.01.133.302.0050	M 8 A-Code 3 Pin - 0°/90°	3	3x0,25 mm ²	PUR (UL/CSA)		Hareketli(Dynamic)	Grİ(Gray)	5 m
A008.03.01.133.302.0100	M 8 A-Code 3 Pin - 0°/90°	3	3x0,25 mm ²	PUR (UL/CSA)		Hareketli(Dynamic)	Grİ(Gray)	10 m
A008.04.01.133.302.0020	M 8 A-Code 4 Pin - 0°/90°	4	4x0,25 mm ²	PUR (UL/CSA)	0° Erkek(Male) 90° Dişi(Female)	Hareketli(Dynamic)	Grİ(Gray)	2 m
A008.04.01.133.302.0050	M 8 A-Code 4 Pin - 0°/90°	4	4x0,25 mm ²	PUR (UL/CSA)		Hareketli(Dynamic)	Grİ(Gray)	5 m
A008.04.01.133.302.0100	M 8 A-Code 4 Pin - 0°/90°	4	4x0,25 mm ²	PUR (UL/CSA)		Hareketli(Dynamic)	Grİ(Gray)	10 m

*UL/CSA Standartları kablolar içindir. (UL/CSA Standarts just for cables.)

**İsteğe özel metraj yapılabilmektedir. (Cable length is able to produce according to demand.)

M12 - M8 KONNEKTÖRLER

M12 - M8 CONNECTORS



M12 - M8 A KOD (CODE) - PVC +

M12 ERKEK - M8 DiŞİ ÇİFT TARAFLI KONNEKTÖR 0°

(M12 MALE - M8 FEMALE DOUBLE SIDE CONNECTOR) - PVC + / A KOD (CODE) _____ 62

M12 90° ERKEK - M8 0° DiŞİ ÇİFT TARAFLI KONNEKTÖR

(M12 90° MALE - M8 0° FEMALE DOUBLE SIDE CONNECTOR) - PVC + / A KOD (CODE) _____ 63

M12 - M8 A KOD (CODE) - PVC

M12 ERKEK - M8 DiŞİ ÇİFT TARAFLI KONNEKTÖR 0°

(M12 MALE - M8 FEMALE DOUBLE SIDE CONNECTOR) - PVC / A KOD (CODE) _____ 64

M12 90° ERKEK - M8 0° DiŞİ ÇİFT TARAFLI KONNEKTÖR

(M12 90° MALE - M8 0° FEMALE DOUBLE SIDE CONNECTOR) - PVC / A KOD (CODE) _____ 65

M12 - M8 A KOD (CODE) - PUR

M12 ERKEK - M8 DiŞİ ÇİFT TARAFLI KONNEKTÖR 0°

(M12 MALE - M8 FEMALE DOUBLE SIDE CONNECTOR) - PUR / A KOD (CODE) _____ 66

M12 90° ERKEK - M8 0° DiŞİ ÇİFT TARAFLI KONNEKTÖR

(M12 90° MALE - M8 0° FEMALE DOUBLE SIDE CONNECTOR) - PUR / A KOD (CODE) _____ 67

M12 ERKEK - M8 DIŞİ ÇİFT TARAFLI KONNEKTÖR 0° - PVC + / A KOD

M12 MALE - M8 FEMALE DOUBLE SIDE CONNECTOR 0° - PVC + / A CODE

Hareketli Ortam (Dynamic Application)



EXTRA
FLEX



Kontakt Şeması (Contact Layout)

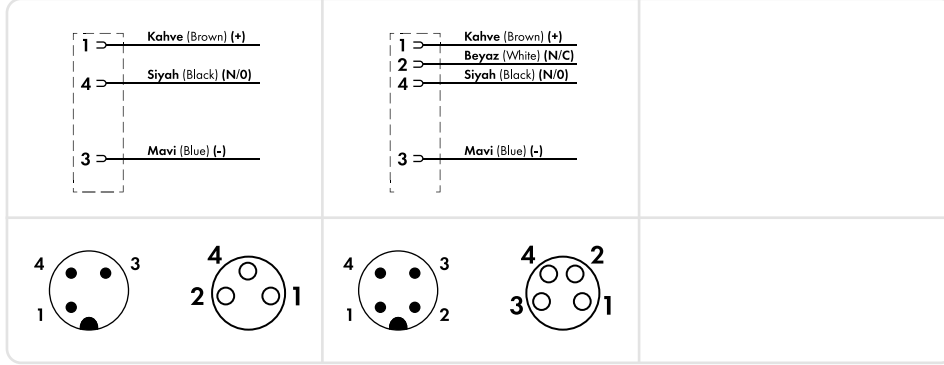

Teknik Veriler (Technical Data)



Malzeme (Materials)

- Kontakt (Contact): CuSn
- Kontak Yüzeyi (Plated Surface): Ni/Au
- Cıvata (Hexnut): Çinko Döküm (Zinc Diecasting), Nikel Kaplama (Nickel Plated)
- Gövde (Body): TPU UL94
- Conta (O-Ring): FKM



Minimum Bükülme Yarıçapı

(Bending Radius):

- Hareketli (Dynamics): 10x Dışçap (Outer Dia.)
- Sabit (Static): 8x Dışçap (Outer Dia.)



Hareket Sayısı (Cycle):

- 3-5 Milyon Hareket (Cycle) (10x Dışçap (Outer Dia.))
- Maksimum İvmelenme (Max. Acceleration): 10m/sec²
- Maksimum Hız (Max. Speed): 180m/min



Çalışma Sıcaklığı (Operating Temperature):

-25 °C , + 80 °C



Koruma Sınıfı (Protection):

IP65, IP66K, IP67 Inserted and Tightened (EN 60529)

Ürün Yapısı

(Product Structure)

Damar Kesidi (Cross Section): 0,25 mm²
Dış Kılıf (Outer Sheath): PVC +

Elektriksel Özellikler

(Electrical Specs)

Kullanım Voltajı (Application V.):
50 V AC/60 V DC max 3 pin
50 V AC/60 V DC max 4 pin
30 V max UL Listed

Nominal Akım (Nominal Current):
4 A/Her Kontakta (Per Contact)

Onaylar (Approvals)

- UL AWM Style 2464 (Kablo (Cable))
- DIN VDE 0295 (Kablo (Cable))
- UL 1581 FT-1

Ürün Kodu (Article No)	Ürün Tanımı (Description)	Pin (Pin)	Kablo Kesidi (Cable Section)	Kablo Tipi (Cable Type)	Kablo Bitişi (Cable Finish)	Uygulama (Application)	Renk (Color)	Uzunluk (Length)
A812.03.01.131.301.0020	M 12/M 8 A-Code 3 Pin - 0°	3	3x0,25 mm ²	PVC + (UL/CSA)	Soketli(Socket)	Hareketli(Dynamic)	Siyah(Black)	2 m
A812.03.01.131.301.0050	M 12/M 8 A-Code 3 Pin - 0°	3	3x0,25 mm ²	PVC + (UL/CSA)	Soketli(Socket)	Hareketli(Dynamic)	Siyah(Black)	5 m
A812.03.01.131.301.0100	M 12/M 8 A-Code 3 Pin - 0°	3	3x0,25 mm ²	PVC + (UL/CSA)	Soketli(Socket)	Hareketli(Dynamic)	Siyah(Black)	10 m
A812.04.01.131.301.0020	M 12/M 8 A-Code 4 Pin - 0°	4	4x0,25 mm ²	PVC + (UL/CSA)	Soketli(Socket)	Hareketli(Dynamic)	Siyah(Black)	2 m
A812.04.01.131.301.0050	M 12/M 8 A-Code 4 Pin - 0°	4	4x0,25 mm ²	PVC + (UL/CSA)	Soketli(Socket)	Hareketli(Dynamic)	Siyah(Black)	5 m
A812.04.01.131.301.0100	M 12/M 8 A-Code 4 Pin - 0°	4	4x0,25 mm ²	PVC + (UL/CSA)	Soketli(Socket)	Hareketli(Dynamic)	Siyah(Black)	10 m

*UL/CSA Standartları kablolar içindir. (UL/CSA Standards just for cables.)

**İsteğe özel metraj yapılabilmektedir. (Cable length is able to produce according to demand.)

M12 90° ERKEK - M8 0° DIŞİ ÇİFT TARAFLI KONNEKTÖR - PVC + / A KOD

M12 90° MALE - M8 0° FEMALE DOUBLE SIDE CONNECTOR - PVC + / A CODE

Hareketli Ortam (Dynamic Application)



EXTRA
FLEX

CSA
US

UL
US
LISTED

Kontakt Şeması (Contact Layout)

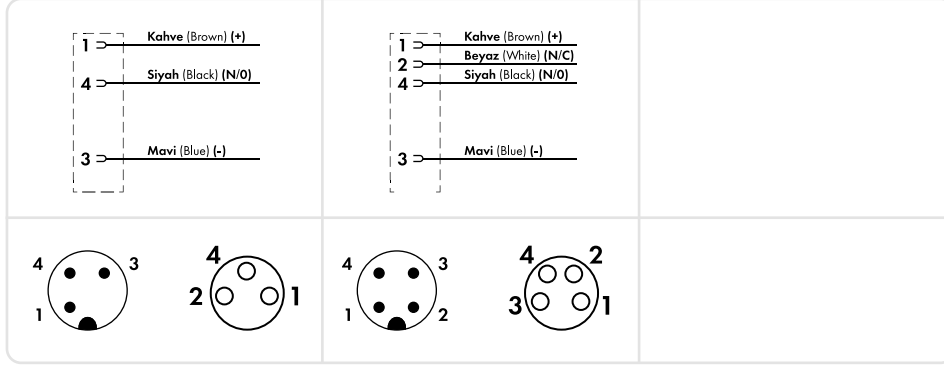

Teknik Veriler (Technical Data)



Malzeme (Materials)

- Kontakt (Contact): CuSn
- Kontak Yüzeyi (Plated Surface): Ni/Au
- Cıvata (Hexnut): Çinko Döküm (Zinc Diecasting), Nikel Kaplama (Nickel Plated)
- Gövde (Body): TPU UL94
- Conta (O-Ring): FKM



Minimum Bükülme Yarıçapı

(Bending Radius):

- Hareketli (Dynamics): 10x Dışçap (Outer Dia.)
- Sabit (Static): 8x Dışçap (Outer Dia.)



Hareket Sayısı (Cycle):

- 3-5 Milyon Hareket (Cycle) (10x Dışçap (Outer Dia.))
- Maksimum İvmelenme (Max. Acceleration): 10m/sec²
- Maksimum Hız (Max. Speed): 180m/min



Çalışma Sıcaklığı (Operating Temperature):

-25 °C , + 80 °C



Koruma Sınıfı (Protection):

IP65, IP66K, IP67 Inserted and Tightened (EN 60529)

Ürün Yapısı (Product Structure)

Damar Kesidi (Cross Section): 0,25 mm²
Dış Kılıf (Outer Sheath): PVC +

Onaylar (Approvals)

- UL AWM Style 2464 (Kablo (Cable))
- DIN VDE 0295 (Kablo (Cable))
- UL 1581 FT-1

Elektriksel Özellikler (Electrical Specs)

Kullanım Voltajı (Application V.):
50 V AC/60 V DC max 3 pin
50 V AC/60 V DC max 4 pin
30 V max UL Listed
Nominal Akım (Nominal Current):
4 A/Her Kontakta (Per Contact)

Ürün Kodu (Article No)	Ürün Tanımı (Description)	Pin (Pin)	Kablo Kesidi (Cable Section)	Kablo Tipi (Cable Type)	Kablo Bitişi (Cable Finish)	Uygulama (Application)	Renk (Color)	Uzunluk (Length)
A812.03.01.132.301.0020	M 12/M 8 A-Code 3 Pin - 90°	3	3x0,25 mm ²	PVC + (UL/CSA)	Soketli(Socket)	Hareketli(Dynamic)	Siyah(Black)	2 m
A812.03.01.132.301.0050	M 12/M 8 A-Code 3 Pin - 90°	3	3x0,25 mm ²	PVC + (UL/CSA)	Soketli(Socket)	Hareketli(Dynamic)	Siyah(Black)	5 m
A812.03.01.132.301.0100	M 12/M 8 A-Code 3 Pin - 90°	3	3x0,25 mm ²	PVC + (UL/CSA)	Soketli(Socket)	Hareketli(Dynamic)	Siyah(Black)	10 m
A812.04.01.132.301.0020	M 12/M 8 A-Code 4 Pin - 90°	4	4x0,25 mm ²	PVC + (UL/CSA)	Soketli(Socket)	Hareketli(Dynamic)	Siyah(Black)	2 m
A812.04.01.132.301.0050	M 12/M 8 A-Code 4 Pin - 90°	4	4x0,25 mm ²	PVC + (UL/CSA)	Soketli(Socket)	Hareketli(Dynamic)	Siyah(Black)	5 m
A812.04.01.132.301.0100	M 12/M 8 A-Code 4 Pin - 90°	4	4x0,25 mm ²	PVC + (UL/CSA)	Soketli(Socket)	Hareketli(Dynamic)	Siyah(Black)	10 m

*UL/CSA Standartları kablolar içindir. (UL/CSA Standards just for cables.)

**İsteğe özel metraj yapılabilmektedir. (Cable length is able to produce according to demand.)

M12 ERKEK - M8 DIŞİ ÇİFT TARAFLI KONNEKTÖR 0° - PVC / A KOD

M12 MALE - M8 FEMALE DOUBLE SIDE CONNECTOR 0° - PVC / A CODE

Hareketli Ortam (Dynamic Application)



Kontakt Şeması (Contact Layout)

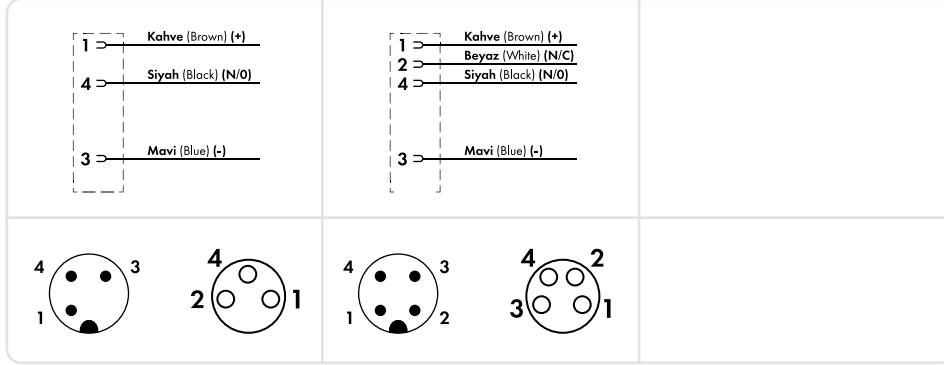

Teknik Veriler (Technical Data)

- Malzeme (Materials)**
- **Kontakt (Contact):** CuSn
 - **Kontak Yüzeyi (Plated Surface):** Ni/Au
 - **Cıvata (Hexnut):** Çinko Döküm (Zinc Diecasting), Nikel Kaplama (Nickel Plated)
 - **Gövde (Body):** TPU UL94
 - **Conta (O-Ring):** FKM

- Minimum Bükülme Yarıçapı (Bending Radius):**
- **Sabit (Static):** 8x Dışçap (Outer Dia.)

- Hareket Sayısı (Cycle):**
- Hareketli Ortama Uygun Değildir. (Not Suitable For Moving Environment.)

- Çalışma Sıcaklığı (Operating Temperature):**
- 25 °C, + 80 °C

- Koruma Sınıfı (Protection):**
- IP65, IP66K, IP67 Inserted and Tightened (EN 60529)

Ürün Yapısı (Product Structure)

Damar Kesidi (Cross Section): 0,25 mm²
Dış Kılıf (Outer Sheath): PVC

Elektriksel Özellikler (Electrical Specs)

Kullanım Voltajı (Application V.):
50 V AC/60 V DC max 3 pin
50 V AC/60 V DC max 4 pin
30 V max UL Listed

Nominal Akım (Nominal Current):
4 A/Her Kontakta (Per Contact)

Onaylar (Approvals)

- UL AWM Style 2464 (Kablo (Cable))
- DIN VDE 0295 (Kablo (Cable))
- UL 1581 FT-1

Ürün Kodu (Article No)	Ürün Tanımı (Description)	Pin (Pin)	Kablo Kesidi (Cable Section)	Kablo Tipi (Cable Type)	Kablo Bitişi (Cable Finish)	Uygulama (Application)	Renk (Color)	Uzunluk (Length)
A812.03.01.131.301.0020	M 12 / M 8 A-Code 3 Pin - 0°	3	3x0,25 mm ²	PVC (UL/CSA)	Soketli(Socket)	Hareketli(Dynamic)	Siyah(Black)	2 m
A812.03.01.131.301.0050	M 12 / M 8 A-Code 3 Pin - 0°	3	3x0,25 mm ²	PVC (UL/CSA)	Soketli(Socket)	Hareketli(Dynamic)	Siyah(Black)	5 m
A812.03.01.131.301.0100	M 12 / M 8 A-Code 3 Pin - 0°	3	3x0,25 mm ²	PVC (UL/CSA)	Soketli(Socket)	Hareketli(Dynamic)	Siyah(Black)	10 m
A812.04.01.131.301.0020	M 12 / M 8 A-Code 4 Pin - 0°	4	4x0,25 mm ²	PVC (UL/CSA)	Soketli(Socket)	Hareketli(Dynamic)	Siyah(Black)	2 m
A812.04.01.131.301.0050	M 12 / M 8 A-Code 4 Pin - 0°	4	4x0,25 mm ²	PVC (UL/CSA)	Soketli(Socket)	Hareketli(Dynamic)	Siyah(Black)	5 m
A812.04.01.131.301.0100	M 12 / M 8 A-Code 4 Pin - 0°	4	4x0,25 mm ²	PVC (UL/CSA)	Soketli(Socket)	Hareketli(Dynamic)	Siyah(Black)	10 m

*UL/CSA Standartları kablolar içindir. (UL/CSA Standards just for cables.)

**İsteğe özel metraj yapılabilmektedir. (Cable length is able to produce according to demand.)

M12 90° ERKEK - M8 0° DIŞİ ÇİFT TARAFLI KONNEKTÖR - PVC / A KOD

M12 90° MALE - M8 0° FEMALE DOUBLE SIDE CONNECTOR - PVC / A CODE

Hareketli Ortam (Dynamic Application)



Kontakt Şeması (Contact Layout)

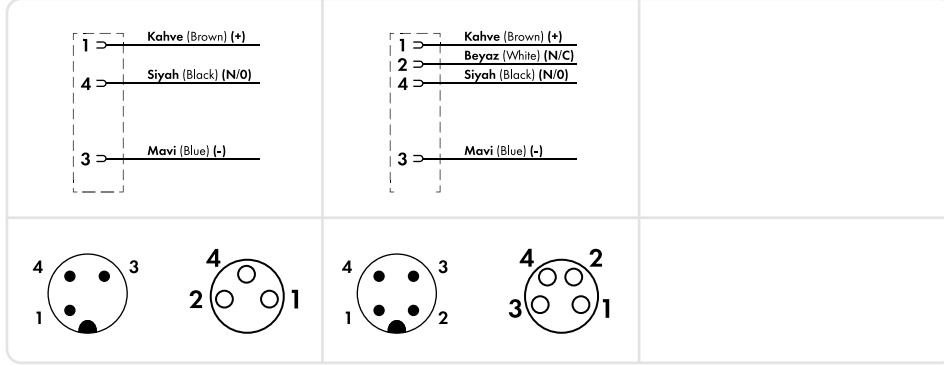

Teknik Veriler (Technical Data)

- Malzeme (Materials)**
- **Kontakt (Contact):** CuSn
 - **Kontak Yüzeyi (Plated Surface):** Ni/Au
 - **Cıvata (Hexnut):** Çinko Döküm (Zinc Diecasting), Nikel Kaplama (Nickel Plated)
 - **Gövde (Body):** TPU UL94
 - **Conta (O-Ring):** FKM

- Minimum Bükülme Yarıçapı (Bending Radius):**
- **Sabit (Static):** 8x Dışçap (Outer Dia.)

- Hareket Sayısı (Cycle):**
- Hareketli Ortama Uygun Değildir. (Not Suitable For Moving Environment.)

- Çalışma Sıcaklığı (Operating Temperature):**
- 25 °C, + 80 °C

- Koruma Sınıfı (Protection):**
- IP65, IP66K, IP67 Inserted and Tightened (EN 60529)

Ürün Yapısı (Product Structure)

Damar Kesidi (Cross Section): 0,25mm²
Dış Kılıf (Outer Sheath): PVC

Onaylar (Approvals)

- UL AWM Style 2464 (Kablo (Cable))
- DIN VDE 0295 (Kablo (Cable))
- UL 1581 FT-1

Elektriksel Özellikler (Electrical Specs)

Kullanım Voltajı (Application V.):
50 V AC/60 V DC max 3 pin
50 V AC/60 V DC max 4 pin
30 V max UL Listed

Nominal Akım (Nominal Current):
4 A/Her Kontakta (Per Contact)

Ürün Kodu (Article No)	Ürün Tanımı (Description)	Pin (Pin)	Kablo Kesidi (Cable Section)	Kablo Tipi (Cable Type)	Kablo Bitişi (Cable Finish)	Uygulama (Application)	Renk (Color)	Uzunluk (Length)
A812.03.01.132.301.0020	M 12 / M 8 A-Code 3 Pin - 90°	3	3x0,25 mm ²	PVC (UL/CSA)	Soketli(Socket)	Hareketli(Dynamic)	Siyah(Black)	2 m
A812.03.01.132.301.0050	M 12 / M 8 A-Code 3 Pin - 90°	3	3x0,25 mm ²	PVC (UL/CSA)	Soketli(Socket)	Hareketli(Dynamic)	Siyah(Black)	5 m
A812.03.01.132.301.0100	M 12 / M 8 A-Code 3 Pin - 90°	3	3x0,25 mm ²	PVC (UL/CSA)	Soketli(Socket)	Hareketli(Dynamic)	Siyah(Black)	10 m
A812.04.01.132.301.0020	M 12 / M 8 A-Code 4 Pin - 90°	4	4x0,25 mm ²	PVC (UL/CSA)	Soketli(Socket)	Hareketli(Dynamic)	Siyah(Black)	2 m
A812.04.01.132.301.0050	M 12 / M 8 A-Code 4 Pin - 90°	4	4x0,25 mm ²	PVC (UL/CSA)	Soketli(Socket)	Hareketli(Dynamic)	Siyah(Black)	5 m
A812.04.01.132.301.0100	M 12 / M 8 A-Code 4 Pin - 90°	4	4x0,25 mm ²	PVC (UL/CSA)	Soketli(Socket)	Hareketli(Dynamic)	Siyah(Black)	10 m

*UL/CSA Standartları kablolar içindir. (UL/CSA Standards just for cables.)

**İsteğe özel metraj yapılabilmektedir. (Cable length is able to produce according to demand.)

M12 ERKEK - M8 DIŞİ ÇİFT TARAFLI KONNEKTÖR 0° - PUR / A KOD

M12 MALE - M8 FEMALE DOUBLE SIDE CONNECTOR 0° - PUR / A CODE

Hareketli Ortam (Dynamic Application)



EXTRA
FLEX



Kontakt Şeması (Contact Layout)

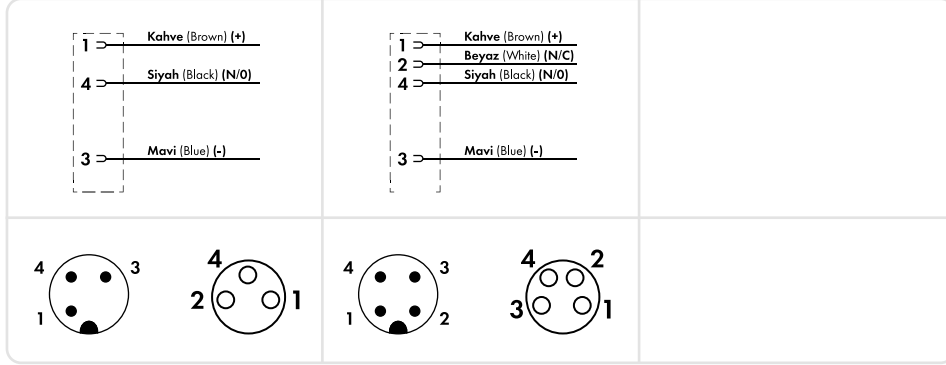

Teknik Veriler (Technical Data)



Malzeme (Materials)

- Kontakt (Contact): CuSn
- Kontak Yüzeyi (Plated Surface): Ni/Au
- Cıvata (Hexnut): Çinko Döküm (Zinc Diecasting), Nikel Kaplama (Nickel Plated)
- Gövde (Body): TPU UL94
- Conta (O-Ring): FKM



Minimum Bükülme Yarıçapı

(Bending Radius):

- Hareketli (Dynamics): 10x Dışçap (Outer Dia.)
- Sabit (Static): 7.5x Dışçap (Outer Dia.)



Hareket Sayısı (Cycle):

- 4-6 Milyon Hareket (Cycle) (10x Dışçap (Outer Dia.))
- Maksimum İvmelenme (Max. Acceleration): 30m/sec²
- Maksimum Hız (Max. Speed): 240m/min



Çalışma Sıcaklığı (Operating Temperature):

-40 °C, + 80 °C



Koruma Sınıfı (Protection):

IP65, IP66K, IP67 Inserted and Tightened (EN 60529)

Ürün Yapısı

(Product Structure)

Damar Kesidi (Cross Section): 0,25 mm²
Dış Kılıf (Outer Sheath): PUR

Elektriksel Özellikler

(Electrical Specs)

Kullanım Voltajı (Application V.):
50 V AC/60 V DC max 3 pin
50 V AC/60 V DC max 4 pin
30 V max UL Listed

Nominal Akım (Nominal Current):
4 A/Her Kontakta (Per Contact)

Onaylar (Approvals)

- UL AWM Style 20549 (Kablo (Cable))
- DIN VDE 0295 (Kablo (Cable))
- UL 1581 FT-1

Ürün Kodu (Article No)	Ürün Tanımı (Description)	Pin (Pin)	Kablo Kesidi (Cable Section)	Kablo Tipi (Cable Type)	Kablo Bitişi (Cable Finish)	Uygulama (Application)	Renk (Color)	Uzunluk (Length)
A812.03.01.131.301.0020	M 12 / M 8 A-Code 3 Pin - 0°	3	3x0,25 mm ²	PUR (UL/CSA)	Soketli(Socket)	Hareketli(Dynamic)	Siyah(Black)	2 m
A812.03.01.131.301.0050	M 12 / M 8 A-Code 3 Pin - 0°	3	3x0,25 mm ²	PUR (UL/CSA)	Soketli(Socket)	Hareketli(Dynamic)	Siyah(Black)	5 m
A812.03.01.131.301.0100	M 12 / M 8 A-Code 3 Pin - 0°	3	3x0,25 mm ²	PUR (UL/CSA)	Soketli(Socket)	Hareketli(Dynamic)	Siyah(Black)	10 m
A812.04.01.131.301.0020	M 12 / M 8 A-Code 4 Pin - 0°	4	4x0,25 mm ²	PUR (UL/CSA)	Soketli(Socket)	Hareketli(Dynamic)	Siyah(Black)	2 m
A812.04.01.131.301.0050	M 12 / M 8 A-Code 4 Pin - 0°	4	4x0,25 mm ²	PUR (UL/CSA)	Soketli(Socket)	Hareketli(Dynamic)	Siyah(Black)	5 m
A812.04.01.131.301.0100	M 12 / M 8 A-Code 4 Pin - 0°	4	4x0,25 mm ²	PUR (UL/CSA)	Soketli(Socket)	Hareketli(Dynamic)	Siyah(Black)	10 m

*UL/CSA Standartları kablolar içindir. (UL/CSA Standards just for cables.)

**İsteğe özel metraj yapılabilmektedir. (Cable length is able to produce according to demand.)

M12 90° ERKEK - M8 0° DİŞİ ÇİFT TARAFLI KONNEKTÖR - PUR / A KOD

M12 90° MALE - M8 0° FEMALE DOUBLE SIDE CONNECTOR - PUR / A CODE

Hareketli Ortam (Dynamic Application)



EXTRA
FLEX



Kontakt Şeması (Contact Layout)

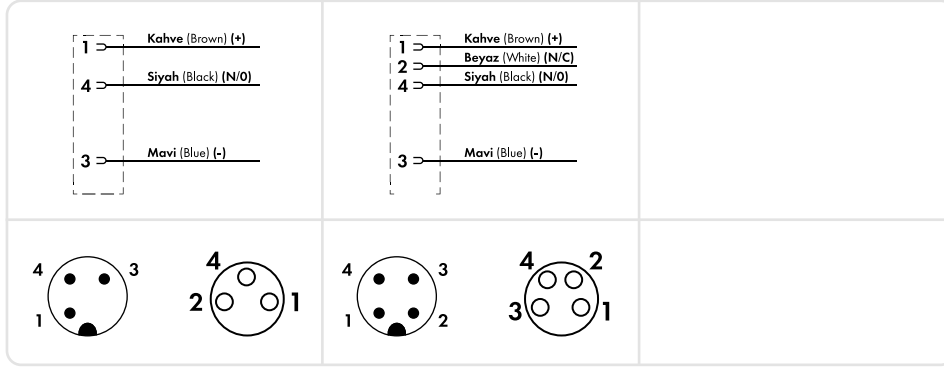

Teknik Veriler (Technical Data)



Malzeme (Materials)

- **Kontakt (Contact):** CuSn
- **Kontakt Yüzeyi (Plated Surface):** Ni/Au
- **Çıvata (Hexnut):** Çinko Döküm (Zinc Diecasting), Nikel Kaplama (Nickel Plated)
- **Gövde (Body):** TPU UL94
- **Conta (O-Ring):** FKM



Minimum Bükülme Yarıçapı

(Bending Radius):

- **Hareketli (Dynamics):** 10x Dışçap (Outer Dia.)
- **Sabit (Static):** 7.5x Dışçap (Outer Dia.)



Hareket Sayısı (Cycle):

- 4-6 Milyon Hareket (Cycle)
- (10x Dışçap (Outer Dia.))
- **Maksimum İvmelenme (Max. Acceleration):** 30m/sec²
- **Maksimum Hız (Max. Speed):** 240m/min



Çalışma Sıcaklığı (Operating Temperature):

-40 °C , + 80 °C



Koruma Sınıfı (Protection):

IP65, IP66K, IP67 Inserted and Tightened (EN 60529)

Ürün Yapısı

(Product Structure)

Damar Kesidi (Cross Section): 0,25 mm²
Dış Kılıf (Outer Sheath): PUR

Onaylar (Approvals)

- UL AWM Style 20549 (Kablo (Cable))
- DIN VDE 0295 (Kablo (Cable))
- UL 1581 FT-1

Elektriksel Özellikler

(Electrical Specs)

Kullanım Voltajı (Application V.):
50 V AC/60 V DC max 3 pin
50 V AC/60 V DC max 4 pin
30 V max UL Listed

Nominal Akım (Nominal Current):
4 A/Her Kontakta (Per Contact)

Ürün Kodu (Article No)	Ürün Tanımı (Description)	Pin (Pin)	Kablo Kesidi (Cable Section)	Kablo Tipi (Cable Type)	Kablo Bitişi (Cable Finish)	Uygulama (Application)	Renk (Color)	Uzunluk (Length)
A812.03.01.132.301.0020	M 12 / M 8 A-Code 3 Pin - 90°	3	3x0,25 mm ²	PUR (UL/CSA)	Soketli(Socket)	Hareketli(Dynamic)	Siyah(Black)	2 m
A812.03.01.132.301.0050	M 12 / M 8 A-Code 3 Pin - 90°	3	3x0,25 mm ²	PUR (UL/CSA)	Soketli(Socket)	Hareketli(Dynamic)	Siyah(Black)	5 m
A812.03.01.132.301.0100	M 12 / M 8 A-Code 3 Pin - 90°	3	3x0,25 mm ²	PUR (UL/CSA)	Soketli(Socket)	Hareketli(Dynamic)	Siyah(Black)	10 m
A812.04.01.132.301.0020	M 12 / M 8 A-Code 4 Pin - 90°	4	4x0,25 mm ²	PUR (UL/CSA)	Soketli(Socket)	Hareketli(Dynamic)	Siyah(Black)	2 m
A812.04.01.132.301.0050	M 12 / M 8 A-Code 4 Pin - 90°	4	4x0,25 mm ²	PUR (UL/CSA)	Soketli(Socket)	Hareketli(Dynamic)	Siyah(Black)	5 m
A812.04.01.132.301.0100	M 12 / M 8 A-Code 4 Pin - 90°	4	4x0,25 mm ²	PUR (UL/CSA)	Soketli(Socket)	Hareketli(Dynamic)	Siyah(Black)	10 m

*UL/CSA Standartları kablolar içindir. (UL/CSA Standards just for cables.)

**İsteğe özel metraj yapılabilmektedir. (Cable length is able to produce according to demand.)

SAHA MONTAJ KONNEKTÖRLER

FIELD ATTACHABLE CONNECTORS

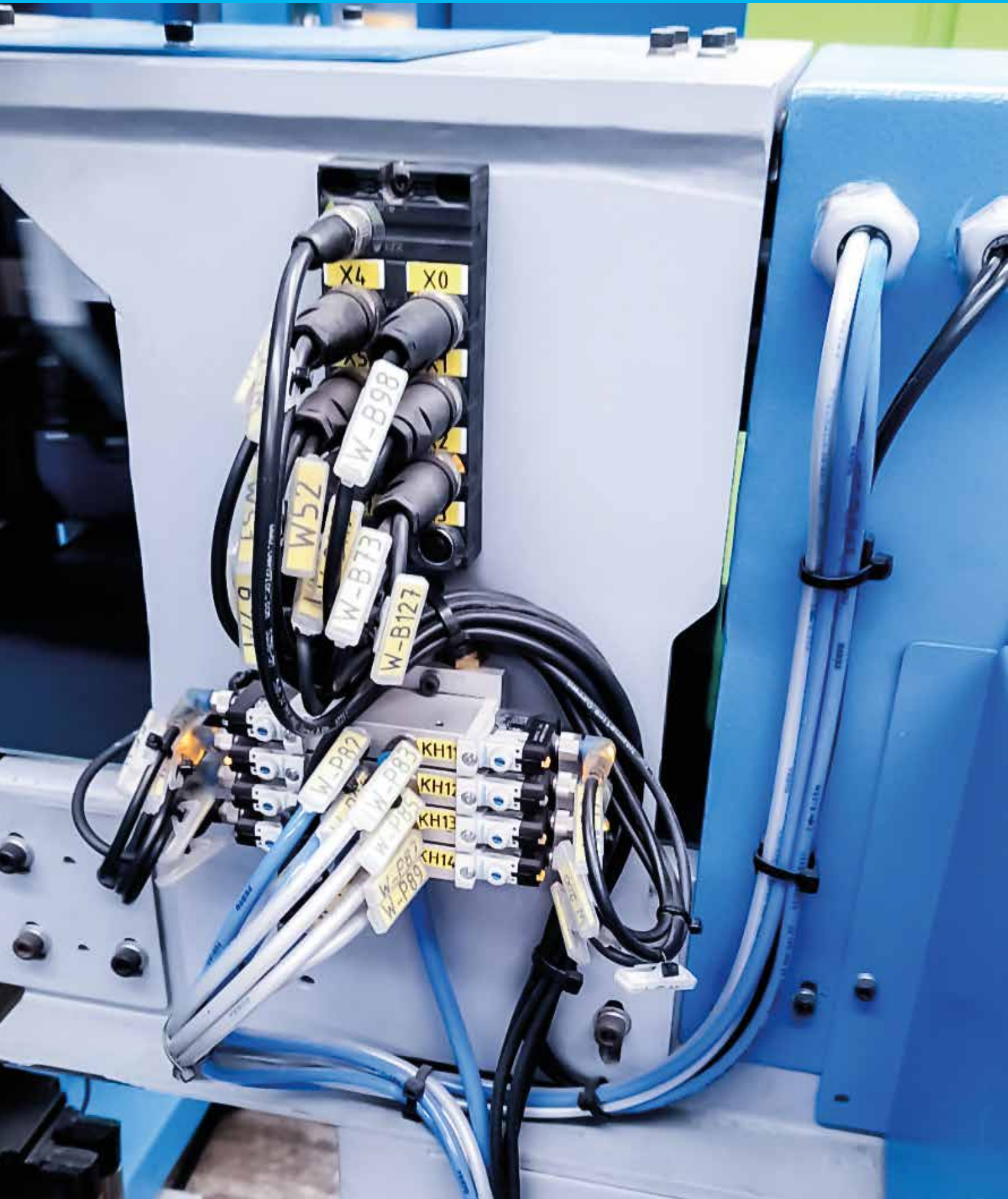

M12 A KOD SAHA MONTAJ KONNEKTÖRLER (M12 A CODE FIELD ATTACHABLE CONNECTORS)

M12 A KOD Dişi 0° (M12 A CODE FEMALE 0°)	70
M12 A KOD ERKEK 0° (M12 A CODE MALE 0°)	71
M12 A KOD Dişi 90° (M12 A CODE FEMALE 90°)	72
M12 A KOD ERKEK 90° (M12 A CODE MALE 90°)	73

M8 A KOD SAHA MONTAJ KONNEKTÖRLER (M8 A CODE FIELD ATTACHABLE CONNECTORS)

M8 A KOD Dişi 0° (M8 A CODE FEMALE 0°)	74
M8 A KOD ERKEK 0° (M8 A CODE MALE 0°)	75
M8 A KOD Dişi 90° (M8 A CODE FEMALE 90°)	76
M8 A KOD ERKEK 90° (M8 A CODE MALE 90°)	77



M12 DİŞİ SAHA MONTAJ KONNEKTÖR 0° - A KOD

M12 FEMALE FIELD ATTACHABLE CONNECTOR 0° - A CODE



Kontakt Şeması (Contact Layout)

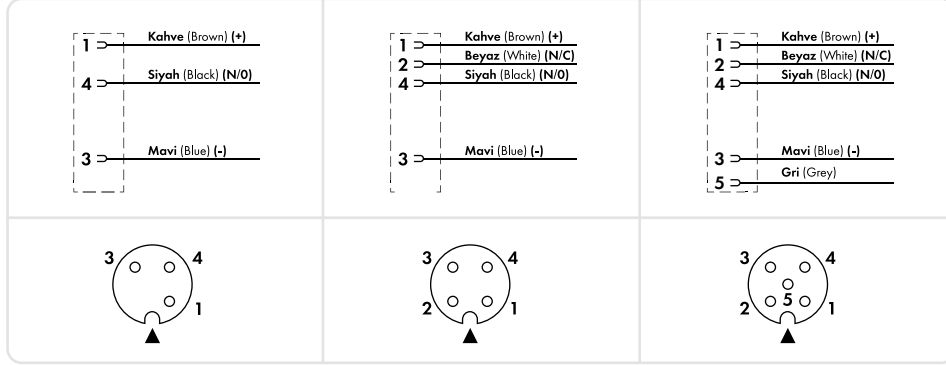

Teknik Veriler (Technical Data)



Malzeme (Materials)

- **Kontakt (Contact):** CuZn
- **Kontakt Yüzeyi (Plated Surface):** Ni/Au
- **Çıvata (Hexnut):** Çinko Döküm (Zinc Diecasting), Nikel Kaplama (Nickel Plated)
- **Gövde (Body):** PA66 GF UL94
- **Conta (O-Ring):** FKM



Çalışma Sıcaklığı (Operating Temperature):

-40 °C, + 80 °C

Ürün Yapısı (Product Structure)

Damar Kesidi (Cross Section): 0,75 mm² max.
Dış Kılıf (Outer Sheath): 4-6 mm

Onaylar (Approvals)

- CE
- ROHS

Elektriksel Özellikler (Electrical Specs)

Kullanım Voltajı (Application V.):

250 V max 4 pin

125 V max 5 pin

30 V max UL Listed

Nominal Akım (Nominal Current):

4 A/Her Kontakta (Per Contact)



Koruma Sınıfı (Protection):

IP67 Inserted and Tightened (EN 60529)

Ürün Kodu (Article No)	Ürün Tanımı (Description)	Pin (Pin)	Kablo Kesidi (Cable Section)	Kablo Çapı (Cable Dia.)	Uygulama (Application)	Renk (Color)
A012.03.02.111.001.0000	M 12 A-Code 3 Pin - 0°	3	3x0,75 mm ² max.	4-6 mm	Vidalı Tip (Screw Type)	Siyah(Black)
A012.04.02.111.001.0000	M 12 A-Code 4 Pin - 0°	4	4x0,75 mm ² max.	4-6 mm	Vidalı Tip (Screw Type)	Siyah(Black)
A012.05.02.111.001.0000	M 12 A-Code 5 Pin - 0°	5	5x0,75 mm ² max.	4-8 mm	Vidalı Tip (Screw Type)	Siyah(Black)

M12 ERKEK SAHA MONTAJ KONNEKTÖR 0° - A KOD

M12 MALE FIELD ATTACHABLE CONNECTOR 0° - A CODE



Kontakt Şeması (Contact Layout)

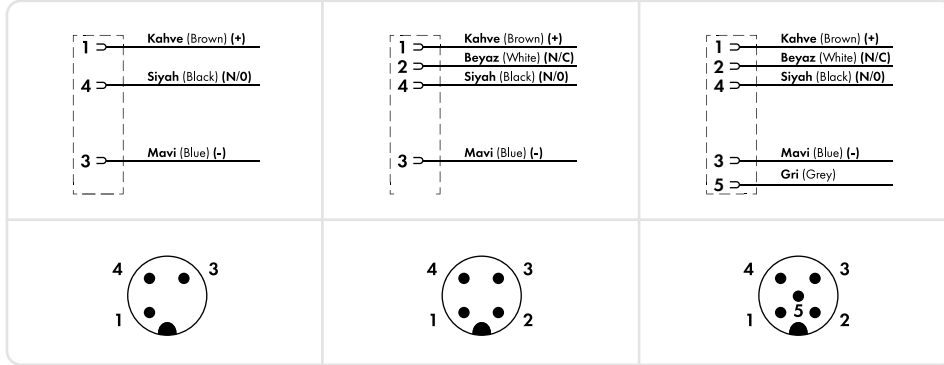

Teknik Veriler (Technical Data)



Malzeme (Materials)

- **Kontakt (Contact):** CuZn
- **Kontakt Yüzeyi (Plated Surface):** Ni/Au
- **Çıvata (Hexnut):** Çinko Döküm (Zinc Diecasting), Nikel Kaplama (Nickel Plated)
- **Gövde (Body):** PA66 GF UL94
- **Conta (O-Ring):** FKM



Çalışma Sıcaklığı (Operating Temperature):

-40 °C, + 80 °C

Ürün Yapısı (Product Structure)

Damar Kesidi (Cross Section): 0,75 mm² max.
Dış Kılıf (Outer Sheath): 4-6 mm

Onaylar (Approvals)

- CE
- ROHS

Elektriksel Özellikler (Electrical Specs)

Kullanım Voltajı (Application V.):
250 V max 4 pin
125 V max 5 pin
30 V max UL Listed
Nominal Akım (Nominal Current):
4 A/Her Kontakta (Per Contact)



Koruma Sınıfı (Protection):

IP67 Inserted and Tightened (EN 60529)

Ürün Kodu (Article No)	Ürün Tanımı (Description)	Pin (Pin)	Kablo Kesidi (Cable Section)	Kablo Çapı (Cable Dia.)	Uygulama (Application)	Renk (Color)
A012.03.02.121.001.0000	M 12 A-Code 3 Pin - 0°	3	3x0,75 mm ² max.	4-6 mm	Vidalı Tip (Screw Type)	Siyah(Black)
A012.04.02.121.001.0000	M 12 A-Code 4 Pin - 0°	4	4x0,75 mm ² max.	4-6 mm	Vidalı Tip (Screw Type)	Siyah(Black)
A012.05.02.121.001.0000	M 12 A-Code 5 Pin - 0°	5	5x0,75 mm ² max.	4-8 mm	Vidalı Tip (Screw Type)	Siyah(Black)

M12 DİŞİ SAHA MONTAJ KONNEKTÖR 90° - A KOD

M12 FEMALE FIELD ATTACHABLE CONNECTOR 90° - A CODE



Kontakt Şeması (Contact Layout)

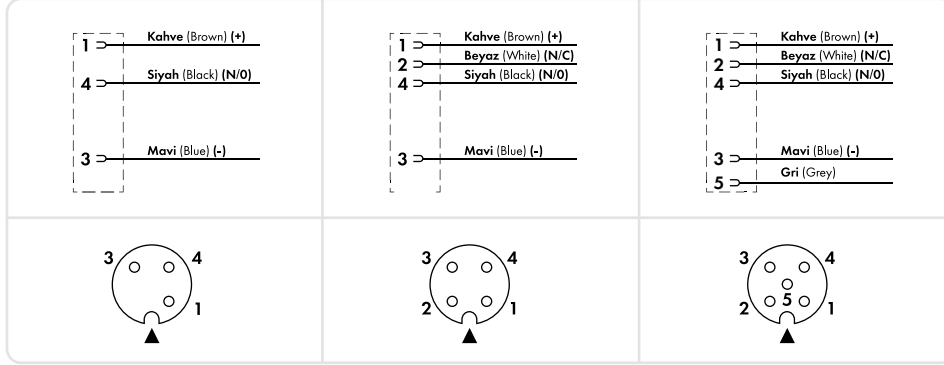

Teknik Veriler (Technical Data)



Malzeme (Materials)

- **Kontakt (Contact):** CuZn
- **Kontakt Yüzeyi (Plated Surface):** Ni/Au
- **Cıvata (Hexnut):** Çinko Döküm (Zinc Diecasting), Nikel Kaplama (Nickel Plated)
- **Gövde (Body):** PA66 GF UL94
- **Conta (O-Ring):** FKM



Çalışma Sıcaklığı (Operating Temperature):

-40 °C, + 80 °C

Ürün Yapısı (Product Structure)

Damar Kesidi (Cross Section): 0,75 mm² max.
Dış Kılıf (Outer Sheath): 4-6 mm

Onaylar (Approvals)

- CE
- ROHS

Elektriksel Özellikler (Electrical Specs)

Kullanım Voltajı (Application V.):

250 V max 4 pin

125 V max 5 pin

30 V max UL Listed

Nominal Akım (Nominal Current):

4 A/Her Kontakta (Per Contact)



Koruma Sınıfı (Protection):

IP67 Inserted and Tightened (EN 60529)

Ürün Kodu (Article No)	Ürün Tanımı (Description)	Pin (Pin)	Kablo Kesidi (Cable Section)	Kablo Çapı (Cable Dia.)	Uygulama (Application)	Renk (Color)
A012.03.02.112.001.0000	M 12 A-Code 3 Pin - 90°	3	3x0,75 mm ² max.	4-6 mm	Vidalı Tip (Screw Type)	Siyah(Black)
A012.04.02.112.001.0000	M 12 A-Code 4 Pin - 90°	4	4x0,75 mm ² max.	4-6 mm	Vidalı Tip (Screw Type)	Siyah(Black)
A012.05.02.112.001.0000	M 12 A-Code 5 Pin - 90°	5	5x0,75 mm ² max.	4-8 mm	Vidalı Tip (Screw Type)	Siyah(Black)

M12 ERKEK SAHA MONTAJ KONNEKTÖR 90° - A KOD

M12 MALE FIELD ATTACHABLE CONNECTOR 90° - A CODE



Kontakt Şeması (Contact Layout)

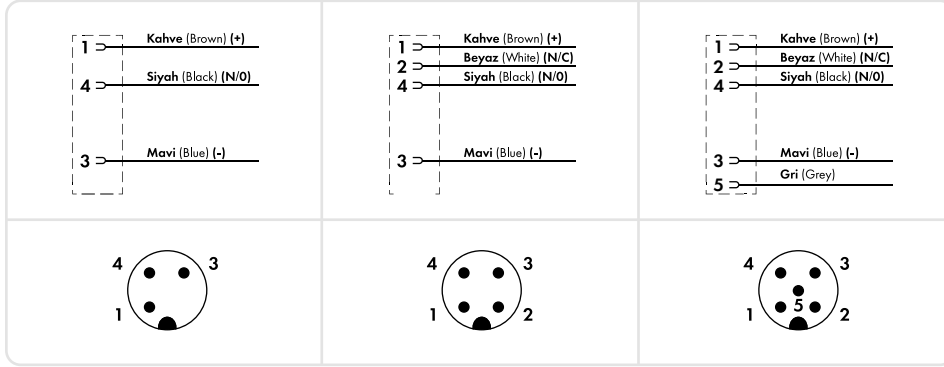

Teknik Veriler (Technical Data)



Malzeme (Materials)

- **Kontakt (Contact):** CuZn
- **Kontakt Yüzeyi (Plated Surface):** Ni/Au
- **Çıvata (Hexnut):** Çinko Döküm (Zinc Diecasting), Nikel Kaplama (Nickel Plated)
- **Gövde (Body):** PA66 GF UL94
- **Conta (O-Ring):** FKM



Çalışma Sıcaklığı (Operating Temperature):

-40 °C, + 80 °C

Ürün Yapısı (Product Structure)

Damar Kesidi (Cross Section): 0,75 mm² max.
Dış Kılıf (Outer Sheath): 4-6 mm

Onaylar (Approvals)

- CE
- ROHS

Elektriksel Özellikler (Electrical Specs)

Kullanım Voltajı (Application V.):

250 V max 4 pin

125 V max 5 pin

30 V max UL Listed

Nominal Akım (Nominal Current):

4 A/Her Kontakta (Per Contact)



Koruma Sınıfı (Protection):

IP67 Inserted and Tightened (EN 60529)

Ürün Kodu (Article No)	Ürün Tanımı (Description)	Pin (Pin)	Kablo Kesidi (Cable Section)	Kablo Çapı (Cable Dia.)	Uygulama (Application)	Renk (Color)
A012.03.02.122.001.0000	M 12 A-Code 3 Pin - 90°	3	3x0,75 mm ² max.	4-6 mm	Vidalı Tip (Screw Type)	Siyah(Black)
A012.04.02.122.001.0000	M 12 A-Code 4 Pin - 90°	4	4x0,75 mm ² max.	4-6 mm	Vidalı Tip (Screw Type)	Siyah(Black)
A012.05.02.122.001.0000	M 12 A-Code 5 Pin - 90°	5	5x0,75 mm ² max.	4-8 mm	Vidalı Tip (Screw Type)	Siyah(Black)

M8 DİŞİ SAHA MONTAJ KONNEKTÖR 0° - A KOD

M8 FEMALE FIELD ATTACHABLE CONNECTOR 0° - A CODE



Kontakt Şeması (Contact Layout)

Teknik Veriler (Technical Data)



Malzeme (Materials)

- **Kontakt (Contact):** CuZn
- **Kontakt Yüzeyi (Plated Surface):** Ni/Au
- **Cıvata (Hexnut):** Çinko Döküm (Zinc Diecasting), Nikel Kaplama (Nickel Plated)
- **Gövde (Body):** PA66 GF UL94
- **Conta (O-Ring):** FKM



Çalışma Sıcaklığı (Operating Temperature):

-25 °C, + 85 °C

Ürün Yapısı (Product Structure)

Damar Kesidi (Cross Section): 0,50 mm² max.
Dış Kılıf (Outer Sheath): 2.5-5 mm

Elektriksel Özellikler (Electrical Specs)

Kullanım Voltajı (Application V.):
50 V AC - 60 V DC max 3 pin
50 V AC - 60 V DC max 4 pin
30 V max UL Listed

Nominal Akım (Nominal Current):
4 A/Her Kontakta (Per Contact)

Onaylar (Approvals)

- CE
- ROHS



Koruma Sınıfı (Protection):

IP67 Inserted and Tightened (EN 60529)

Ürün Kodu (Article No)	Ürün Tanımı (Description)	Pin (Pin)	Kablo Kesidi (Cable Section)	Kablo Çapı (Cable Dia.)	Uygulama (Application)	Renk (Color)
A008.03.01.111.001.0000	M 8 A-Code 3 Pin - 0°	3	3x0,50 mm ² max.	2.5-5 mm	Vidalı Tip (Screw Type)	Siyah(Black)
A008.04.01.111.001.0000	M 8 A-Code 4 Pin - 0°	4	4x0,50 mm ² max.	2.5-5 mm	Vidalı Tip (Screw Type)	Siyah(Black)

M8 ERKEK SAHA MONTAJ KONNEKTÖR 0° - A KOD

M8 MALE FIELD ATTACHABLE CONNECTOR 0° - A CODE



Kontakt Şeması (Contact Layout)

Teknik Veriler (Technical Data)



Malzeme (Materials)

- **Kontakt (Contact):** CuZn
- **Kontak Yüzeyi (Plated Surface):** Ni/Au
- **Cıvata (Hexnut):** Çinko Döküm (Zinc Diecasting), Nikel Kaplama (Nickel Plated)
- **Gövde (Body):** PA66 GF UL94
- **Conta (O-Ring):** FKM



Çalışma Sıcaklığı (Operating Temperature):

-25 °C, + 85 °C

Ürün Yapısı (Product Structure)

Damar Kesidi (Cross Section): 0,50 mm² max.
Dış Kılıf (Outer Sheath): 2.5-5 mm

Elektriksel Özellikler (Electrical Specs)

Kullanım Voltajı (Application V.):
50 V AC - 60 V DC max 3 pin
50 V AC - 60 V DC max 4 pin
30 V max UL Listed

Nominal Akım (Nominal Current):
4 A/Her Kontakta (Per Contact)

Onaylar (Approvals)

- CE
- ROHS



Koruma Sınıfı (Protection):

IP67 Inserted and Tightened (EN 60529)

Ürün Kodu (Article No)	Ürün Tanımı (Description)	Pin (Pin)	Kablo Kesidi (Cable Section)	Kablo Çapı (Cable Dia.)	Uygulama (Application)	Renk (Color)
A008.03.01.121.001.0000	M 8 A-Code 3 Pin - 0°	3	3x0,50 mm ² max.	2.5-5 mm	Vidalı Tip (Screw Type)	Siyah(Black)
A008.04.01.121.001.0000	M 8 A-Code 4 Pin - 0°	4	4x0,50 mm ² max.	2.5-5 mm	Vidalı Tip (Screw Type)	Siyah(Black)

M8 DİŞİ SAHA MONTAJ KONNEKTÖR 90° - A KOD

M8 FEMALE FIELD ATTACHABLE CONNECTOR 0° - A CODE



Kontakt Şeması (Contact Layout)

Teknik Veriler (Technical Data)



Malzeme (Materials)

- **Kontakt (Contact):** CuZn
- **Kontakt Yüzeyi (Plated Surface):** Ni/Au
- **Çıvata (Hexnut):** Çinko Döküm (Zinc Diecasting), Nikel Kaplama (Nickel Plated)
- **Gövde (Body):** PA66 GF UL94
- **Conta (O-Ring):** FKM



Çalışma Sıcaklığı (Operating Temperature):

-25 °C, + 85 °C

Ürün Yapısı (Product Structure)

Damar Kesidi (Cross Section): 0,50 mm² max.
Dış Kılıf (Outer Sheath): 2.5-5 mm

Elektriksel Özellikler (Electrical Specs)

Kullanım Voltajı (Application V.):
50 V AC - 60 V DC max 3 pin
50 V AC - 60 V DC max 4 pin
30 V max UL Listed

Nominal Akım (Nominal Current):
4 A/Her Kontakta (Per Contact)

Onaylar (Approvals)

- CE
- ROHS



Koruma Sınıfı (Protection):

IP67 Inserted and Tightened (EN 60529)

Ürün Kodu (Article No)	Ürün Tanımı (Description)	Pin (Pin)	Kablo Kesidi (Cable Section)	Kablo Çapı (Cable Dia.)	Uygulama (Application)	Renk (Color)
A008.03.01.112.001.0000	M 8 A-Code 3 Pin - 0°	3	3x0,50 mm ² max.	2.5-5 mm	Vidalı Tip (Screw Type)	Siyah(Black)
A008.04.01.112.001.0000	M 8 A-Code 4 Pin - 0°	4	4x0,50 mm ² max.	2.5-5 mm	Vidalı Tip (Screw Type)	Siyah(Black)

M8 ERKEK SAHA MONTAJ KONNEKTÖR 90° - A KOD M8 MALE FIELD ATTACHABLE CONNECTOR 0° - A CODE



Kontakt Şeması (Contact Layout)

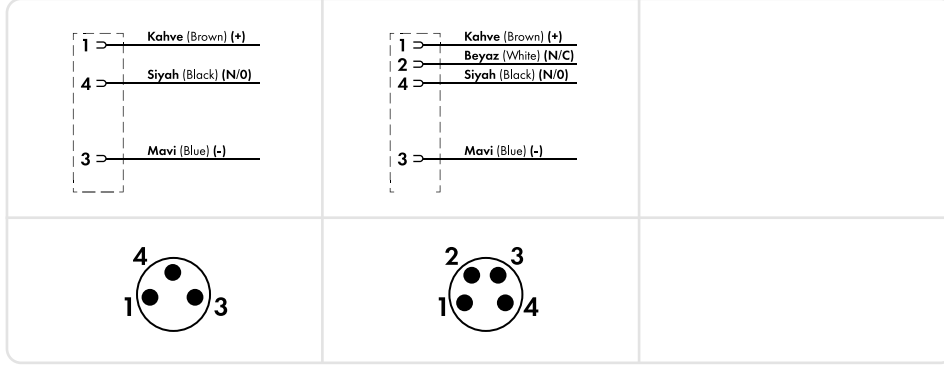

Teknik Veriler (Technical Data)



Malzeme (Materials)

- **Kontakt (Contact):** CuZn
- **Kontak Yüzeyi (Plated Surface):** Ni/Au
- **Cıvata (Hexnut):** Çinko Döküm (Zinc Diecasting), Nikel Kaplama (Nickel Plated)
- **Gövde (Body):** PA66 GF UL94
- **Conta (O-Ring):** FKM



Çalışma Sıcaklığı (Operating Temperature):

-25 °C, + 85 °C

Ürün Yapısı (Product Structure)

Damar Kesidi (Cross Section): 0,50 mm² max.
Dış Kılıf (Outer Sheath): 2.5-5 mm

Elektriksel Özellikler (Electrical Specs)

Kullanım Voltajı (Application V.):
50 V AC - 60 V DC max 3 pin
50 V AC - 60 V DC max 4 pin
30 V max UL Listed

Nominal Akım (Nominal Current):
4 A/Her Kontakta (Per Contact)

Onaylar (Approvals)

- CE
- ROHS



Koruma Sınıfı (Protection):

IP67 Inserted and
Tightened (EN 60529)

Ürün Kodu (Article No)	Ürün Tanımı (Description)	Pin (Pin)	Kablo Kesidi (Cable Section)	Kablo Çapı (Cable Dia.)	Uygulama (Application)	Renk (Color)
A008.03.01.122.001.0000	M 8 A-Code 3 Pin - 0°	3	3x0,50 mm ² max.	2.5-5 mm	Vidalı Tip (Screw Type)	Siyah(Black)
A008.04.01.122.001.0000	M 8 A-Code 4 Pin - 0°	4	4x0,50 mm ² max.	2.5-5 mm	Vidalı Tip (Screw Type)	Siyah(Black)

AKSESUARLAR ACCESSORIES



M12 KONNEKTÖR DIŞİ TOZ KAPAĞI

M12 CONNECTOR FEMALE DUST COVER



Ürün Yapısı (Product Structure)

- M12x1 mm
- PA66 GF UL94 V0

Onaylar (Approvals)

- CE
- ROHS

Teknik Veriler (Technical Data)

- Malzeme (Materials)**
- Gövde (Body): PA66 GF UL94 V0
- Çalışma Sıcaklığı (Operating Temperature):**
-45 °C, + 90 °C
- Koruma Sınıfı (Protection):**
IP67 Inserted and Tightened (EN 60529)

Ürün Kodu (Article No)	Ürün Tanımı (Description)	Diş (Tooth)	Uygulama (Application)	Adet (Piece)
-	M 12 Konnektör Dişi Toz Kapağı (M12 Connector Female Dust Cover)	M12x1 mm	Vidalı Tip (Screw Type)	100

M12 KONNEKTÖR DIŞİ TOZ KAPAĞI - KAYIŞ

M12 CONNECTOR FEMALE DUST COVER - STRIP



Ürün Yapısı (Product Structure)

- M12x1 mm
- PA66 GF UL94 V0

Onaylar (Approvals)

- CE
- ROHS

Teknik Veriler (Technical Data)

- Malzeme (Materials)**
- Gövde (Body): PA66 GF UL94 V0
- Çalışma Sıcaklığı (Operating Temperature):**
-45 °C, + 90 °C
- Koruma Sınıfı (Protection):**
IP67 Inserted and Tightened (EN 60529)

Ürün Kodu (Article No)	Ürün Tanımı (Description)	Diş (Tooth)	Uygulama (Application)	Adet (Piece)
-	M 12 Konnektör Dişi Toz Kapağı - Kayış (M12 Connector Female Dust Cover - Strip)	M12x1 mm	Vidalı Tip (Screw Type)	100

KABLÖLAR CABLES



M 12 A KOD SAHA MONTAJ KONNEKTÖRLER (M 12 A CODE FIELD ATTACHABLE CONNECTORS)

PVC SENSÖR KABLOSU (SENSOR CABLE)	82
PVC+ SENSÖR KABLOSU (SENSOR CABLE)	83
PUR SENSÖR KABLOSU (SENSOR CABLE)	84
TPE-0 YÜKSEK SICAKLIK SENSÖR KABLOSU (HIGH TEMPERATURE SENSOR CABLE)	85

PVC SENSÖR KABLOSU PVC SENSOR CABLE



Kablo Şeması (Cable Layout)

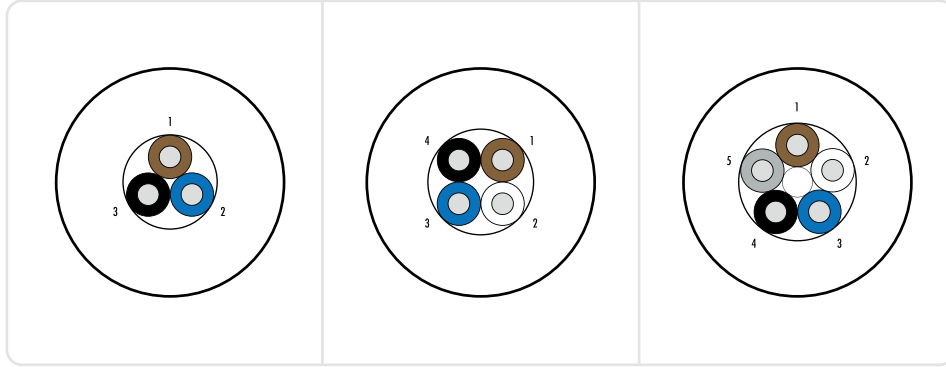

Teknik Veriler (Technical Data)

Ürün Yapısı (Product Structure)

• Damar Kesidi (Cross Section):

0,25 mm² / 0,34 mm²

• Renk Kodları (Color Code)

3-pin: kahve (brown)(1), mavi (blue)(3), siyah (black)(4)

4-pin: kahve (brown)(1), beyaz (white)(2), mavi (blue)(3), siyah (black)(4)

5-pin: kahve (brown)(1), beyaz (white)(2), mavi (blue)(3), siyah (black)(4), gri (gray)(5)

• Dış Kılıf (Outer Sheath): PVC

Minimum Bükülme Yarıçapı (Bending Radius):

• Sabit (Static): 8x Dışçap (Outer Dia.)

Hareket Sayısı (Cycle):

• Hareketli Ortama Uygun Değildir. (Not Suitable For Moving Environment.)

Çalışma Sıcaklığı (Operating Temperature):

-15 °C, + 80 °C

Ürün Yapısı (Product Structure)

• Servo, kontrol üniteleri, fotoelektrik hücreler ve PNP, NPN konnektörleri için üretilmiştir. Produced for control units, photoelectric cells and PNP, NPN connectors.

• Kompak ölçüleriyle montaj alanını optime eder. With compact design minimize assemble area.

• Endüstriyel yağ ve yağlara yüksek dayanım. Resistance to industrial oil and oils.

Elektriksel Özellikler (Electrical Specs)

Kullanım Voltajı (Operating Voltage): 300 V

Test Voltajı (Testing Voltage): 1500 V

Elektrik İletken Direnci (Electrical Conductor Resistance):

0,34 (42x010) mm² < 57 Ohm/km

0,25 (32x010) mm² < 79 Ohm/km

Onaylar (Approvals)

- UL AWM Style 2464 (Kablo (Cable))
- DIN VDE 0295 (Kablo (Cable))
- UL 1581 FT-1

Ürün Kodu (Article No)	Ürün Tanımı (Description)	Kablo Kesidi (Cable Section)	Kablo Tipi (Cable Type)	Uygulama (Application)	Renk (Color)	Uzunluk (Length)
	PVC Kablo(Cable) 3x0,25mm ²	3x0,25 mm ²	PVC (UL/CSA)	Sabit(Static)	Siyah(Black)	100 m
	PVC Kablo(Cable) 4x0,25mm ²	4x0,25 mm ²	PVC (UL/CSA)	Sabit(Static)	Siyah(Black)	100 m
	PVC Kablo(Cable) 3x0,34mm ²	3x0,34 mm ²	PVC (UL/CSA)	Sabit(Static)	Siyah(Black)	100 m
	PVC Kablo(Cable) 4x0,34mm ²	4x0,34 mm ²	PVC (UL/CSA)	Sabit(Static)	Siyah(Black)	100 m
	PVC Kablo(Cable) 5x0,34mm ²	5x0,34 mm ²	PVC (UL/CSA)	Sabit(Static)	Siyah(Black)	100 m

PVC + SENSÖR KABLOSU

PVC + SENSOR CABLE

EXTRA
FLEX

Kablo Şeması (Cable Layout)

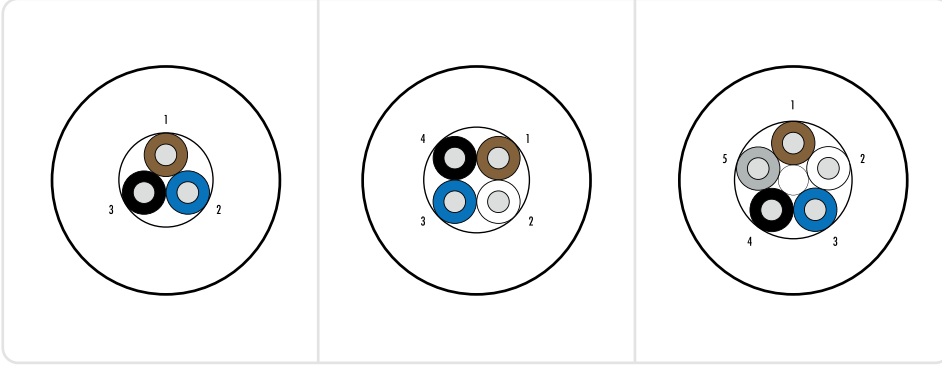

Teknik Veriler (Technical Data)



Ürün Yapısı (Product Structure)

• Damar Kesidi (Cross Section):

0,25 mm² / 0,34 mm²

• Renk Kodları (Color Code)

3-pin: kahve (brown)(1), mavi (blue)(3), siyah (black)(4)

4-pin: kahve (brown)(1), beyaz (white)(2), mavi (blue)(3), siyah (black)(4)

5-pin: kahve (brown)(1), beyaz (white)(2), mavi (blue)(3), siyah (black)(4), gri (gray)(5)

• Dış Kılıf (Outer Sheath): PVC +



Minimum Bükülme Yarıçapı (Bending Radius):

• Hareketli (Dynamics): 10x Dışçap (Outer Dia.)

• Sabit (Static): 8x Dışçap (Outer Dia.)



Hareket Sayısı (Cycle):

• 3-5 Milyon Hareket (Cycle) (10x Dışçap (Outer Dia.))

• Maksimum İvmelenme (Max. Acceleration): 10m/sec²

• Maksimum Hız (Max. Speed): 180m/min



Çalışma Sıcaklığı (Operating Temperature):

-15 °C, + 80 °C

Ürün Yapısı (Product Structure)

- Hareketli ortamlara ekonomik çözüm getirmek için üretilmiştir. Produced for dynamic application to cost reduction.

- Servo, kontrol üniteleri, fotoelektrik hücreler ve PNP, NPN konnektörleri için üretilmiştir. Produced for control units, photoelectric cells and PNP, NPN connectors.

- Kompak ölçüleriyle montaj alanını optime eder. With compact design minimize assemble area.

- Endüstriyel yağ ve yağlara yüksek dayanım. Resistance to industrial oil and oils.

Elektriksel Özellikler (Electrical Specs)

Kullanım Voltajı (Operating Voltage): 300 V

Test Voltajı (Testing Voltage): 1500 V

Elektrik İletken Direnci (Electrical Conductor Resistance):

0,34 (42x010) mm² < 57 Ohm/km0,25 (32x010) mm² < 79 Ohm/km

Onaylar (Approvals)

- UL AWM Style 2464 (Kablo (Cable))
- DIN VDE 0295 (Kablo (Cable))
- UL 1581 FT-1

Ürün Kodu (Article No)	Ürün Tanımı (Description)	Kablo Kesidi (Cable Section)	Kablo Tipi (Cable Type)	Uygulama (Application)	Renk (Color)	Uzunluk (Length)
	PVC + Kablo(Cable) 3x0,25mm ²	3x0,25 mm ²	PVC + (UL/CSA)	Hareketli(Dynamic)	Siyah(Black)	100 m
	PVC + Kablo(Cable) 4x0,25mm ²	4x0,25 mm ²	PVC + (UL/CSA)	Hareketli(Dynamic)	Siyah(Black)	100 m
	PVC + Kablo(Cable) 3x0,34mm ²	3x0,34 mm ²	PVC + (UL/CSA)	Hareketli(Dynamic)	Siyah(Black)	100 m
	PVC + Kablo(Cable) 4x0,34mm ²	4x0,34 mm ²	PVC + (UL/CSA)	Hareketli(Dynamic)	Siyah(Black)	100 m
	PVC + Kablo(Cable) 5x0,34mm ²	5x0,34 mm ²	PVC + (UL/CSA)	Hareketli(Dynamic)	Siyah(Black)	100 m

PUR SENSÖR KABLOSU PUR SENSOR CABLE

NEMUS ELEKTRONİK - E235078 - CULUS - AWM STYLE 20549 80°C 300V - AWM I / II - A/B FT1 - (4xAWG22) - PUR - (4x0,34) - IEC60332 - 1 - 2

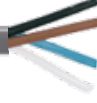

**EXTRA
FLEX**

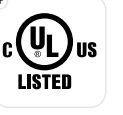

Kablo Şeması (Cable Layout)

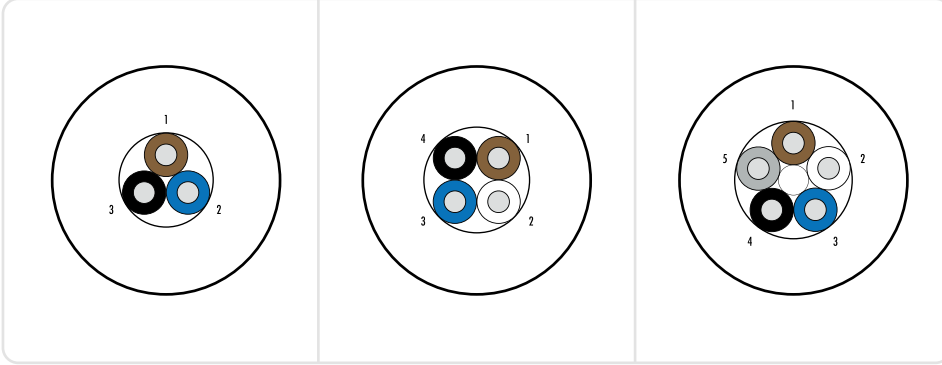

Teknik Veriler (Technical Data)



Ürün Yapısı (Product Structure)

• **Damar Kesidi (Cross Section):**
0,25 mm² / 0,34 mm²

• **Renk Kodları (Color Code)**
3-pin: kahve (brown){1}, mavi (blue){3}, siyah (black){4}

4-pin: kahve (brown){1}, beyaz (white){2}, mavi (blue){3}, siyah (black){4}

5-pin: kahve (brown){1}, beyaz (white){2}, mavi (blue){3}, siyah (black){4}, gri (gray){5}

• **Dış Kılıf (Outer Sheath):** PUR



Minimum Bükülme Yarı

Çapı (Bending Radius):

• **Hareketli (Dynamics):** 10x Dış Çap (Outer Dia.)

• **Sabit (Static):** 7.5x Dış Çap (Outer Dia.)



Hareket Sayısı (Cycle):

• 4-6 Milyon Hareket (Cycle) (10x Dış Çap (Outer Dia.))

• **Maksimum İvmelenme (Max. Acceleration):** 30m/sec²

• **Maksimum Hız (Max. Speed):** 240m/min



Çalışma Sıcaklığı (Operating Temperature):

-40 °C , + 80 °C

Ürün Yapısı (Product Structure)

• Hareketli ortamlara ekonomik çözüm getirmek için üretilmiştir.
Produced for dynamic application to cost reduction.

• Servo, kontrol üniteleri, fotoelektrik hücreler ve PNP, NPN konnektörleri için üretilmiştir.
Produced for control units, photoelectric cells and PNP, NPN connectors.

• Kompak ölçüleriyle montaj alanını optime eder.
With compact design minimize assemble area.

• Endüstriyel yağ ve yağlara yüksek dayanım.
Resistance to industrial oil and oils.

Elektriksel Özellikler (Electrical Specs)

Kullanım Voltajı (Operating Voltage): 300 V
Test Voltajı (Testing Voltage): 1500 V
Elektrik İletken Direnci (Electrical Conductor Resistance):
0,34 (42x010) mm² < 57 Ohm/km
0,25 (32x010) mm² < 79 Ohm/km

Onaylar (Approvals)

- UL AWM Style 20549 (Kablo (Cable))
- DIN VDE 0295 (Kablo (Cable))
- UL 1581 FT-1
- Halojensiz (Halogen-free)

Ürün Kodu (Article No)	Ürün Tanımı (Description)	Kablo Kesidi (Cable Section)	Kablo Tipi (Cable Type)	Uygulama (Application)	Renk (Color)	Uzunluk (Length)
	PUR Kablo(Cable) 3x0,25mm ²	3x0,25 mm ²	PUR (UL/CSA)	Hareketli(Dynamic)	Gri(Gray)	100 m
	PUR Kablo(Cable) 4x0,25mm ²	4x0,25 mm ²	PUR (UL/CSA)	Hareketli(Dynamic)	Gri(Gray)	100 m
	PUR Kablo(Cable) 3x0,34mm ²	3x0,34 mm ²	PUR (UL/CSA)	Hareketli(Dynamic)	Gri(Gray)	100 m
	PUR Kablo(Cable) 4x0,34mm ²	4x0,34 mm ²	PUR (UL/CSA)	Hareketli(Dynamic)	Gri(Gray)	100 m
	PUR Kablo(Cable) 5x0,34mm ²	5x0,34 mm ²	PUR (UL/CSA)	Hareketli(Dynamic)	Gri(Gray)	100 m

TPE-0 YÜKSEK SICAKLIK SENSÖR KABLOSU

TPE-0 HIGH TEMPERATURE SENSOR CABLE

NEMUS ELEKTRONİK - 140°C 300V - AWM I / II A/B FT1 - (4xAWG22) - PVC - (4x0.34) - IEC60332 - 1 - 2

EXTRA
FLEX

Kablo Şeması (Cable Layout)

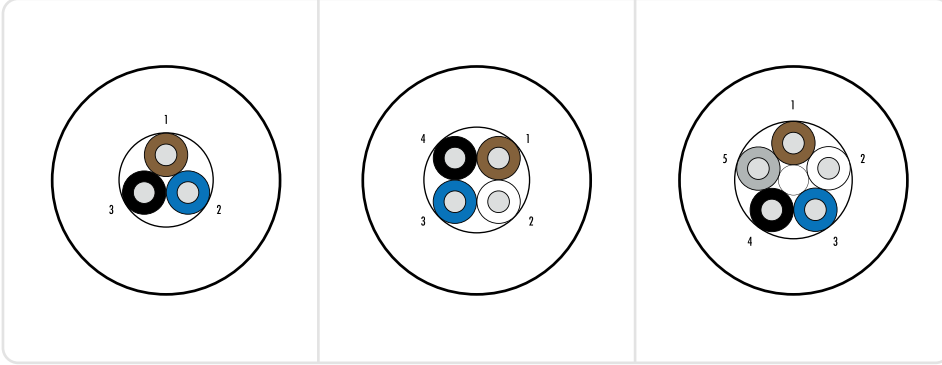

Teknik Veriler (Technical Data)

Ürün Yapısı (Product Structure)

Damar Kesidi (Cross Section):

0,25 mm² / 0,34 mm²

Renk Kodları (Color Code)

3-pin: kahve (brown)(1), mavi (blue)(3), siyah (black)(4)

4-pin: kahve (brown)(1), beyaz (white)(2), mavi (blue)(3), siyah (black)(4)

5-pin: kahve (brown)(1), beyaz (white)(2), mavi (blue)(3), siyah (black)(4), gri (gray)(5)

Dış Kılıf (Outer Sheath): PUR

Minimum Bükülme Yarı

Çapı (Bending Radius):

Hareketli (Dynamics): 10x Dış Çap (Outer Dia.)

Sabit (Static): 7.5x Dış Çap (Outer Dia.)

Hareket Sayısı (Cycle):

3-5 Milyon Hareket (Cycle) (10x Dış Çap (Outer Dia.))

Maksimum İvmelenme (Max. Acceleration): 10m/sec²

Maksimum Hız (Max. Speed): 180m/min

Çalışma Sıcaklığı (Operating Temperature):

-40 °C , + 140 °C

Ürün Yapısı (Product Structure)

• Hareketli ortamlara ekonomik çözüm getirmek için üretilmiştir.
Produced for dynamic application to cost reduction.

• Servo, kontrol üniteleri, fotoelektrik hücreler ve PNP, NPN konnektörleri için üretilmiştir.
Produced for control units, photoelectric cells and PNP, NPN connectors.

• Kompak ölçüleriyle montaj alanını optime eder.
With compact design minimize assemble area.

• Endüstriyel yağ ve yağlara yüksek dayanım.
Resistance to industrial oil and oils.

Elektriksel Özellikler (Electrical Specs)

Kullanım Voltajı (Operating Voltage): 300 V

Test Voltajı (Testing Voltage): 1500 V

Elektrik İletken Direnci (Electrical Conductor Resistance):

0,34 (42x010) mm² < 57 Ohm/km

0,25 (32x010) mm² < 79 Ohm/km

Onaylar (Approvals)

- DIN VDE 0295 (Kablo (Cable))
- UL 1581 FT-1
- Halojenizsiz (Halogen-free)

Ürün Kodu (Article No)	Ürün Tanımı (Description)	Kablo Kesidi (Cable Section)	Kablo Tipi (Cable Type)	Uygulama (Application)	Renk (Color)	Uzunluk (Length)
	TPE-0 Kablo(Cable) 3x0,25mm ²	3x0,25 mm ²	TPE-0 (UL/CSA)	Hareketli(Dynamic)	Gri(Gray)	100 m
	TPE-0 Kablo(Cable) 4x0,25mm ²	4x0,25 mm ²	TPE-0 (UL/CSA)	Hareketli(Dynamic)	Gri(Gray)	100 m
	TPE-0 Kablo(Cable) 3x0,34mm ²	3x0,34 mm ²	TPE-0 (UL/CSA)	Hareketli(Dynamic)	Gri(Gray)	100 m
	TPE-0 Kablo(Cable) 4x0,34mm ²	4x0,34 mm ²	TPE-0 (UL/CSA)	Hareketli(Dynamic)	Gri(Gray)	100 m
	TPE-0 Kablo(Cable) 5x0,34mm ²	5x0,34 mm ²	TPE-0 (UL/CSA)	Hareketli(Dynamic)	Gri(Gray)	100 m



**“Connection
to Perfection”**



NEMUS

Nemus Elektronik San. Tic. A.Ş.

Merkez - Center

Güllübağlar Mah. Işıl Sk. No:3, 34906

Pendik/İstanbul/TÜRKİYE

T: +90 216 510 88 70

www.nemuselektronik.com