

СЕРИЯ ПНБ7

ТУ 3424-050-05758109-2009

**Основные параметры:**

Номинальные токи: 25-1000 А;
 Номинальные напряжения: ~ до 690 В;
 Отключающая способность: до 100 кА;
 Характеристика диапазона отключения: аR;
 Соответствуют требованиям
 ГОСТ 31186.4.

Способ установки:

Монтируются болтами на шины. ПНБ7-400/100
 монтируются на собственном изоляционном
 основании, с контактами основания.

Условия эксплуатации:

Климатические исполнения: УХЛЗ;
 Диапазон рабочих температур: от -60° до +60°С;
 Группа условий эксплуатации: МЗ9;
 Рабочее положение в пространстве:
 вертикальное или горизонтальное.

Дополнительные устройства:

- Указатель срабатывания;
- Свободный контакт.

**Особенности конструкции:**

- Плавкие элементы выполнены из чистого серебра, что позволяет обеспечить высокое быстродействие предохранителя и долговечность его эксплуатации.
- Выводы (контакты) предохранителя выполнены из электротехнической меди с гальваническим покрытием (серебрение), что обеспечивает высокие показатели токопроводности и, соответственно, экономичности и долговечности эксплуатации.
- Корпус предохранителя изготовлен из высокопрочного ультрафарфора, за счет чего обеспечиваются высокие показатели отключающей способности.
- Современная технология засыпки предохранителей наполнителем (кварцевый песок высокой очистки) позволяет достичь высокой плотности заполнения, что обеспечивает эффективное гашение электрической дуги внутри предохранителя при его срабатывании.
- В конструкции предохранителя применены дополнительные устройства (указатель срабатывания, свободный контакт), что позволяет определить состояние предохранителя.

Особенности продукции под торговой маркой КЭАЗ

Низкие показатели I^2t , благодаря конструкции плавких элементов и их расположения обеспечивают гарантированную защиту дорогостоящих полупроводниковых устройств от токов короткого замыкания.

Оптимальные показатели потерь мощности, за счет современной конструкции, технологии изготовления и применяемых материалов, позволяют экономить электроэнергию при их эксплуатации.

Высокие эксплуатационные показатели — длительный срок службы, простота обслуживания.

Широкий диапазон рабочих температур (от -60° до +60°С) позволяет применять данные предохранители в разных климатических условиях.

Большой диапазон номинальных токов позволяет сделать оптимальный выбор предохранителя в соответствии с параметрами защищаемой цепи.

Высокая отключающая способность (до 100 кА) позволяет обеспечить надежную защиту при больших значениях токов короткого замыкания.

Соответствие габаритных размеров и характеристик международным стандартам позволяет применять предохранители ПНБ7 вместо подобных предохранителей импортного и отечественного производства.

Предохранители производятся серийно в соответствии с современными отечественными и международными стандартами, что подтверждает сертификат соответствия.

Технические характеристики

Тип	Номинальный ток, А	Номинальное напряжение, В	Потери мощности, (Вт) при In	Предельный ток отключения, кА	Упаковка, шт.	Вес, кг	Габаритные размеры (чертеж)
		переменный ток		переменный ток			
ПНБ7-400/100	25	400	5	100	30	0,15	рис.1
ПНБ7-400/100	32	400	6,5	100	30	0,15	рис.1
ПНБ7-400/100	40	400	8,0	100	30	0,15	рис.1
ПНБ7-400/100	50	400	10,0	100	30	0,15	рис.1
ПНБ7-400/100	63	400	14,0	100	30	0,15	рис.1
ПНБ7-400/100	80	400	18,0	100	30	0,15	рис.1
ПНБ7-400/100	100	400	22,0	100	30	0,15	рис.1
ПНБ7-690/250	100	690	22,0	100	18	0,70	рис.4
ПНБ7-690/250	125	690	25,0	100	18	0,70	рис.4
ПНБ7-690/250	160	690	30,0	100	18	0,70	рис.4
ПНБ7-690/250	200	690	35,0	100	18	0,70	рис.4
ПНБ7-690/250	250	690	45,0	100	18	0,70	рис.4
ПНБ7-690/400	315	690	55,0	100	12	1,00	рис.4
ПНБ7-690/400	400	690	75,0	100	12	1,00	рис.4
ПНБ7-690/630	500	690	95,0	100	6	1,05	рис.4
ПНБ7-690/630	630	690	115,0	100	6	1,05	рис.4
ПНБ7-690/1000	800	690	130,0	100	2	2,03	рис.8
ПНБ7-690/1000	1000	690	150,0	100	2	2,03	рис.8

Структура условного обозначения

ПНБ7 - 400/100 - X₁X₂ - X₃...А - УХЛЗ - КЭАЗ

ПНБ7	– Условное обозначение серии
400	– Цифра. Обозначение номинального напряжения, В: 400
100	– Цифра. Условное обозначение номинального тока габарита: 100
X₁	– Цифра. Условное обозначение вида монтажа и вида присоединения проводников к выводам: 2 - на собственном основании, 5 - на основаниях комплектных устройств, 8 - без основания (плавкая вставка)
X₂	– Цифра. Условное обозначение наличия указателя срабатывания: 0 – без указателя срабатывания, 2 – с указателем срабатывания
X₃...А	– Цифра. Номинальный ток плавкой вставки, А
УХЛЗ	– Буквы. Условное обозначение вида климатического исполнения по ГОСТ 15150-69: УХЛЗ
КЭАЗ	– Торговая марка

| Пример: ПНБ7-400/100-52-100А-УХЛЗ-КЭАЗ

ПНБ7 - 690/X₁X₂X₃ - X₄ - X₅...А - УХЛЗ - КЭАЗ

ПНБ7	– Условное обозначение серии
690	– Цифра. Обозначение номинального напряжения, В: 690
X₁X₂X₃	– Цифра. Условное обозначение номинального тока габарита, А: 250, 400, 630, 1000
X₄	– Цифра. Условное обозначение наличия указателя срабатывания: 0 – без бойка, без указателя срабатывания, без свободного контакта; 1 – с бойком, со свободным контактом; 2 – с указателем срабатывания, без свободного контакта; 3 – с бойком, без свободного контакта
X₅...А	– Цифра. Номинальный ток плавкой вставки
УХЛЗ	– Буквы. Условное обозначение вида климатического исполнения по ГОСТ 15150-69: УХЛЗ
КЭАЗ	– Торговая марка

| Пример: ПНБ7-690/400-2-315А-УХЛЗ-КЭАЗ

Габаритные, установочные и присоединительные размеры предохранителей ПНБ7-400

Предохранители ПНБ7-400/100 на собственном изоляционном основании



рис. 1

Предохранители ПНБ7-400/100 с контактами основания

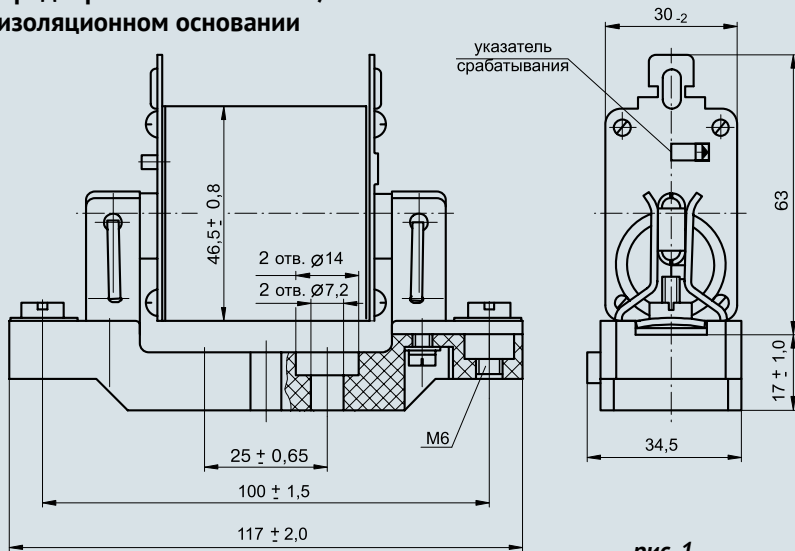

рис. 2

Плавкая вставка предохранителя ПНБ7-400/100

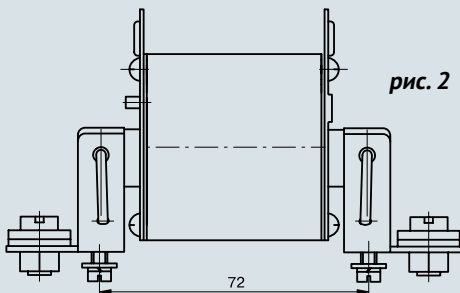

рис. 3

Типоисполнение	Рисунок	Масса, кг, не более
ПНБ7-400/100-2	1	0,30
ПНБ7-400/100-5	2	0,25
ПНБ7-400/100-8	3	0,150

Габаритные, установочные и присоединительные размеры предохранителей ПНБ7-690

Предохранители ПНБ7-690 на номинальные токи 100 ÷ 630 А

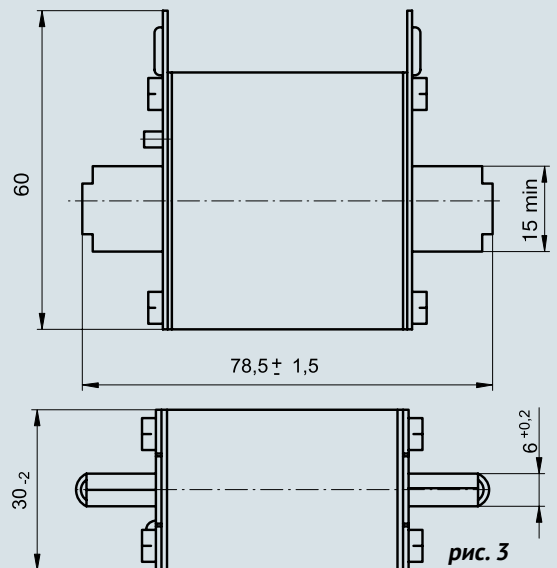

рис. 4



рис. 5
Остальное – см. рис. 4

рис. 6
Остальное – см. рис. 4

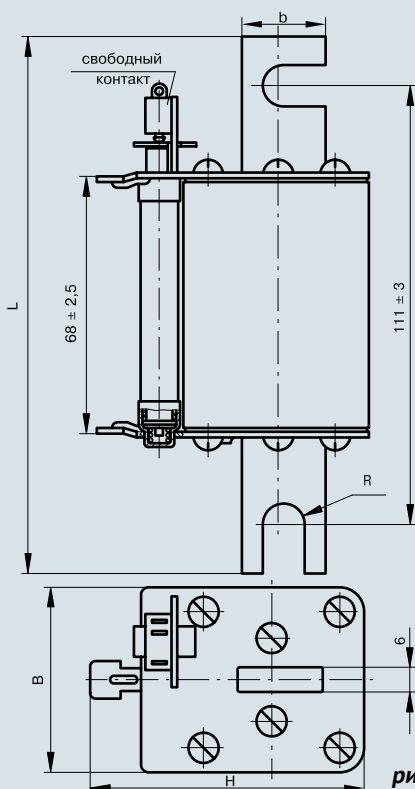
Тип предохранителя	Рис.	Размеры, мм					Масса, кг, не более
		B	b min	H	L	R	
ПНБ7-690/250-1	4	50±2	20	74	135±3	4,5	0,7
ПНБ7-690/250-3	5			64			
ПНБ7-690/250-0	6			64			
ПНБ7-690/250-2	7	59±1	25	84,5	137±3	5,5	1,0
ПНБ7-690/400-1	4			72			
ПНБ7-690/400-3	5			72			
ПНБ7-690/400-0	6	66±3	32	90	137±3	6,5	1,05
ПНБ7-690/400-2	7			77			
ПНБ7-690/630-1	4			77			
ПНБ7-690/630-3	5	66±3	32	90	137±3	6,5	1,05
ПНБ7-690/630-0	6			77			
ПНБ7-690/630-2	7			77			

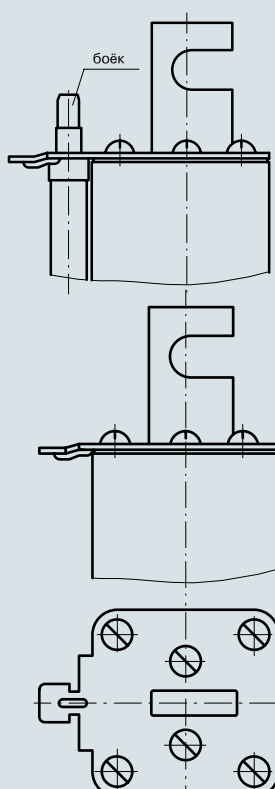

рис. 7
Остальное – см. рис. 4

Предохранители на номинальные токи 1000 А



рис. 8

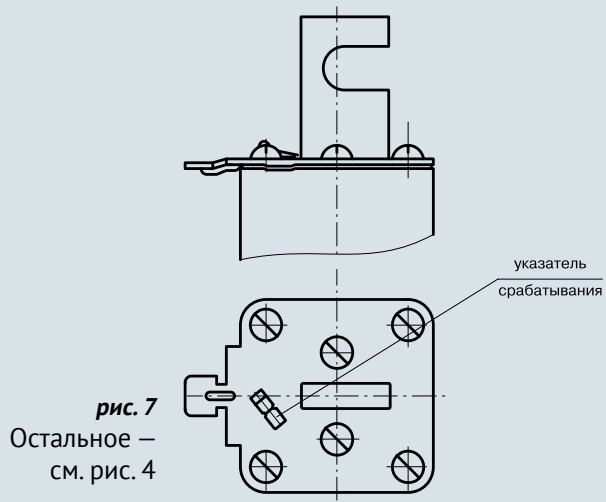

рис. 9
Остальное – см. рис. 1

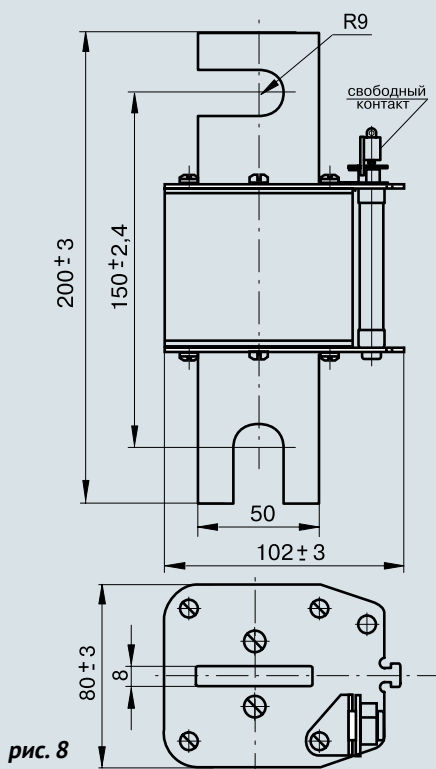

рис. 10
Остальное – см. рис. 1

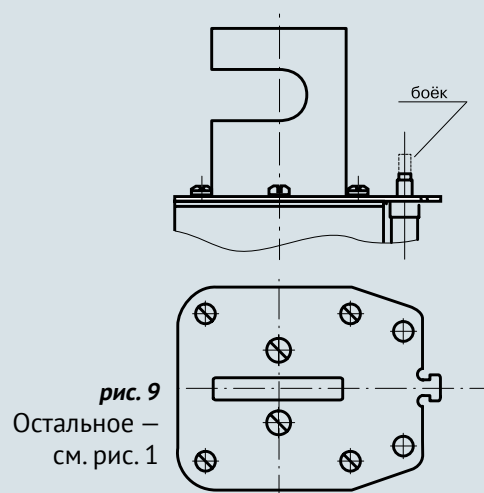

рис. 11
Остальное – см. рис. 8

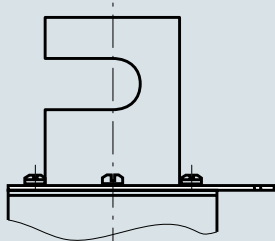

Типоисполнение	Рис.	Масса, кг, не более
ПНБ7-690/1000-1	8	2,03
ПНБ7-690/1000-3	9	
ПНБ7-690/1000-0	10	
ПНБ7-690/1000-2	11	

Характеристики предохранителей ПНБ7

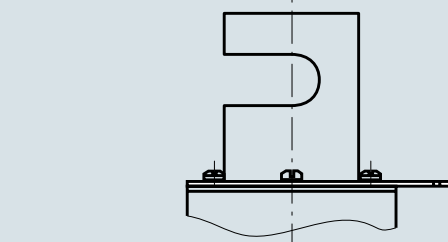
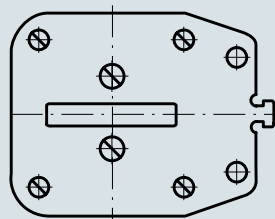
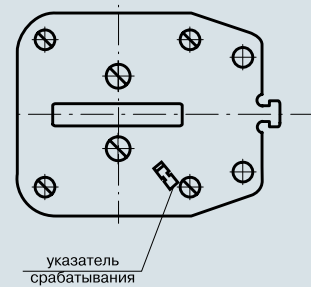
Преддуговая время-токовая характеристика предохранителей ПНБ7-690/250, ПНБ7-690/400, ПНБ7-690/630, ПНБ7-690 /1000

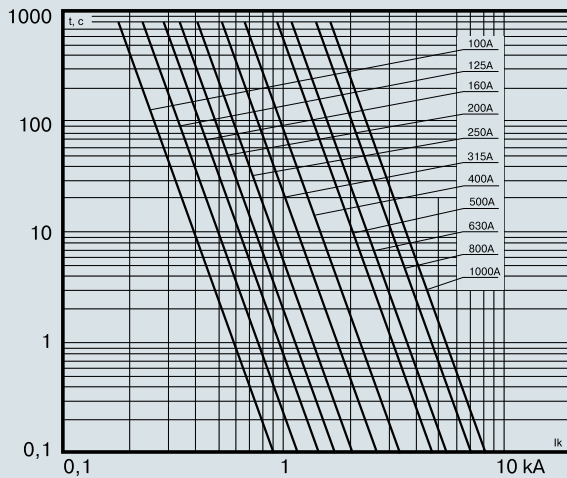

t – минимальное преддуговое время
 I_k – ожидаемый ток (действующее значение)

Преддуговая время-токовая характеристика предохранителей ПНБ7-400/100

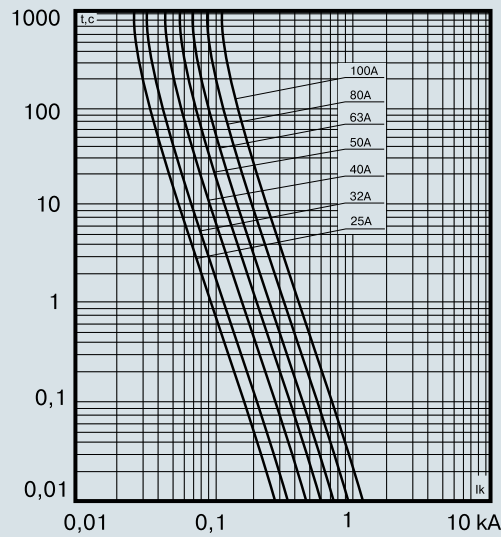

t – минимальное преддуговое время
 I_k – ожидаемый ток (действующее значение)

Время-токовые характеристики отключения при напряжении 730 В предохранителей ПНБ7-690/250, ПНБ7-690/400, ПНБ7-690/630, ПНБ7-690/1000

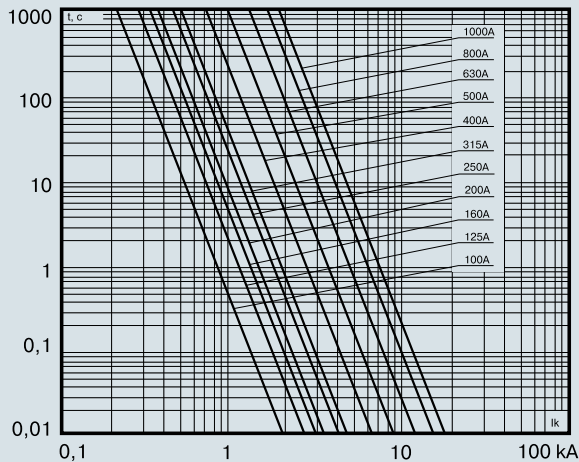

t – максимальное время отключения
 I_k – ожидаемый ток (действующее значение)

Время-токовые характеристики отключения при напряжении 440 В предохранителей ПНБ7-400/100

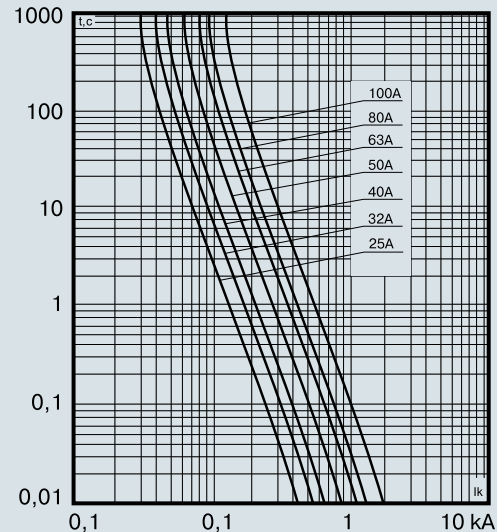

t – максимальное время отключения
 I_k – ожидаемый ток (действующее значение)

Характеристики пропускаемого тока при напряжении 730 В предохранителей ПНБ7-690/250, ПНБ7-690/400, ПНБ7-690/630, ПНБ7-690/1000

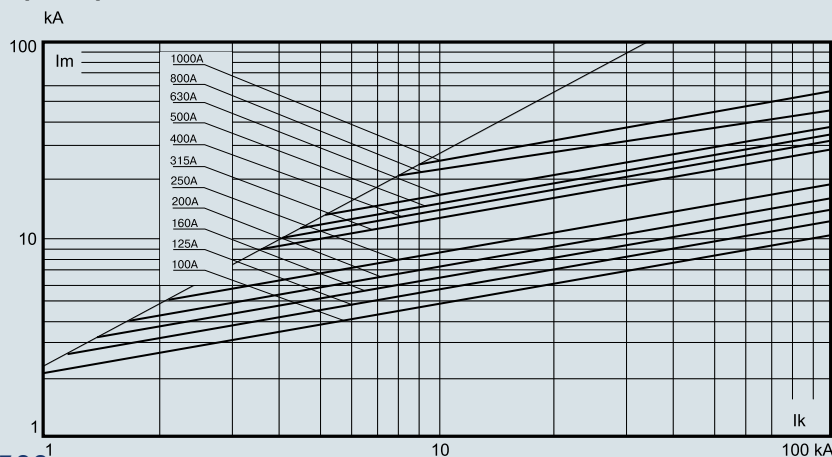

I_k – ожидаемый ток (действующее значение)
 I_m – максимальное значение тока (наибольший пропускаемый ток, мгновенное значение)

Характеристики пропускаемого тока при напряжении 440 В предохранителей ПНБ7-400/100

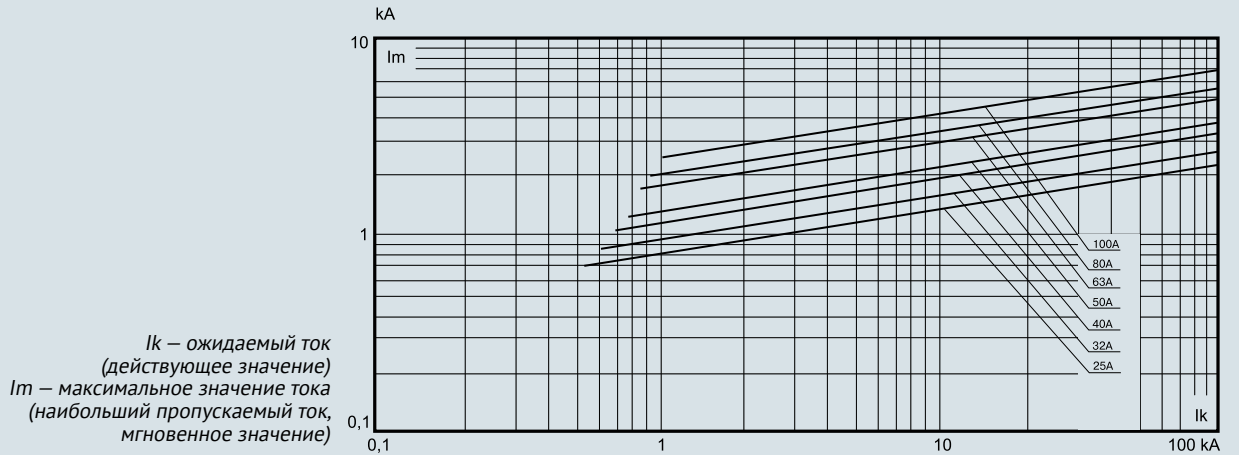

Характеристики интеграла Джоуля полного отключения при напряжении 440 В переменного тока предохранителей ПНБ7-400/1000

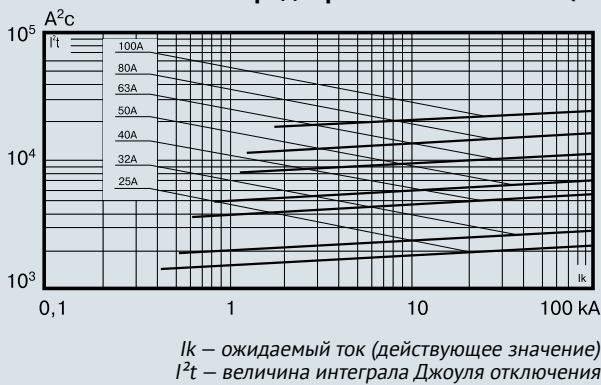

Характеристики интеграла Джоуля полного отключения при напряжении 730 В предохранителей ПНБ7-690/250, ПНБ7-690/400, ПНБ7-690/630, ПНБ7-690/1000

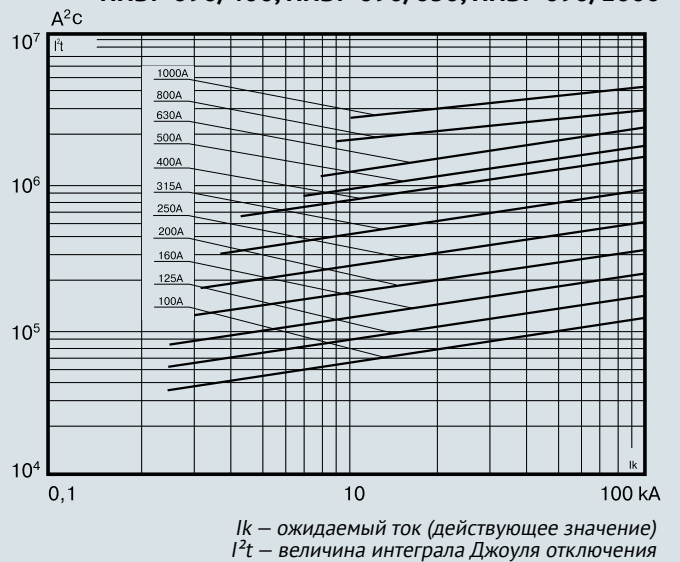

Характеристики преддугowego интеграла Джоуля предохранителей ПНБ7-690/250, ПНБ7-690/400, ПНБ7-690/630, ПНБ7-690/1000

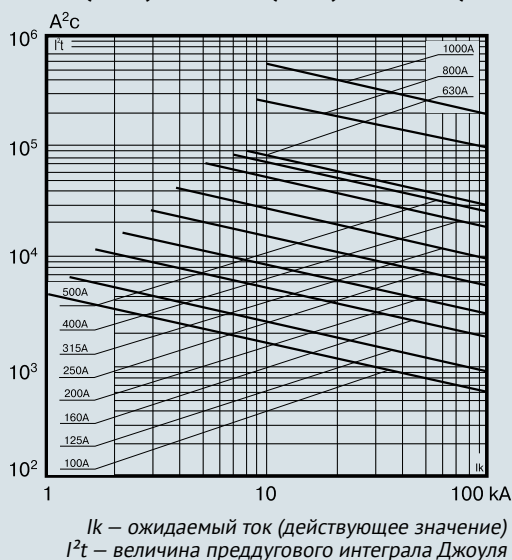

Характеристики преддугowego интеграла Джоуля предохранителей ПНБ7-400/100

